

Détecteur de mouvement pirios 130 FLEX 44130 DIM (variateur universel)



Notice d'installation

Domaine d'utilisation

Les détecteurs de mouvement à infrarouge passifs pirios sont utilisés pour commuter et varier un ou plusieurs consommateurs sur détection d'un mouvement. Ils détectent les personnes qui se déplacent dans des zones ou pièces occupées brièvement.

Les pirios 130 FLEX possèdent une tête de capteur réglable et ont un angle de détection de 130°. Ils peuvent être montés à l'intérieur et à l'extérieur (IP54), aussi bien aux murs qu'aux plafonds.

Tous les appareils de la famille pirios se composent d'un capteur et d'un actionneur. Ils sont compatibles entre eux et s'utilisent seuls ou en association.

Le pirios SLA (Slave) sert à étendre le champ de détection du pirios Master (association simple). Il signale un mouvement au Master, mais ne commute lui-même aucune charge. Le Master décide en fonction du seuil de luminosité si la charge doit être commutée.

Le pirios possède une entrée poussoir externe permettant de connecter des poussoirs zeptron et électromécaniques Feller pour la commande manuelle de la sortie éclairage.

i Les appareils pirios ne sont **pas** utilisables pour des applications de sécurité.

Accessoires recommandés:

Set de réduction champ de détection (44130.SET);
Cadre de montage NUP (923-NUP...);
Fond de boîtier NAP (902-NAP...).

Note concernant lampes LED

En raison de normes insuffisantes, Feller SA ne peut pas garantir le bon fonctionnement de lampes LED réglables. Feller SA décline toute responsabilité en cas de dégât au variateur ou à la lampe. Vous trouverez des informations actualisées sur la variation de lampes LED sur www.feller.ch/dimtool

Prescriptions de sécurité

⚠ Seul du personnel qualifié est habilité à connecter les appareils pirios au secteur domestique (230 V AC) et à les déconnecter de celui-ci. Danger de mort!

Avant d'intervenir sur des appareils pirios ou sur des consommateurs connectés, la ligne d'alimentation doit être coupée par le fusible monté en amont.

Les consignes et données de cette notice doivent être strictement observées.

La présente notice fait partie du produit et doit être remis au client final.

Données techniques

Généralités

Conditions d'environnement:

- Type de protection IP54, exécutions étanch (CEI 60529)

- Température ambiante service: -20 °C à +50 °C
stockage: -25 °C à +70 °C
aucun,
protection de ligne 16 A max.

Fusible

Capteur 44130 DIM/D10/DALI

Angle de détection 130°
Type de montage mural / au plafond
Hauteur de montage au moins 1,7 m
recommandée 2,5 m
Possibilité d'orientation verticalement: -5° à -45°
horizontalement: ± 45°
Critères de commutation mouvement et luminosité

Réglages:

- SENS (sensibilité) - / +
- FUNC off / test
- LUX 10-2000 Lux / LUX > ⚙
(seuil de luminosité) = indépendant de la luminosité
- TIME ⚙ 10 s à 40 min / **⏏** IMPULSION
(temporisation) on= 500 ms / off= 30 s
- **⚙** DIM 0-100%
(valeur de variation)

Actionneur 44000 DIM (variateur universel)

Particularités ON/OFF / **⏏** IMPULSION
Profondeur d'encastrement 23 mm
Tension nominale 230 V AC, 50 Hz
Entrées 7 mA, 230 V AC
Courant nominal de la sortie 10 A
Puissance absorbée 0,4 W
Types de charges
- Lampes à incandescence 25-420 W
- Lampes halogène HT 25-420 W
- Lampes halogène BT avec transfo conv. 25-420 VA
avec transfo électr. 25-420 VA

Champ de détection

Angles d'inclinaison de la tête de capteur	Champ de détection	
	radial	tangentiel
-5°	8 m	10 m
-20°	3 m	5 m
-45°	1 m	2 m

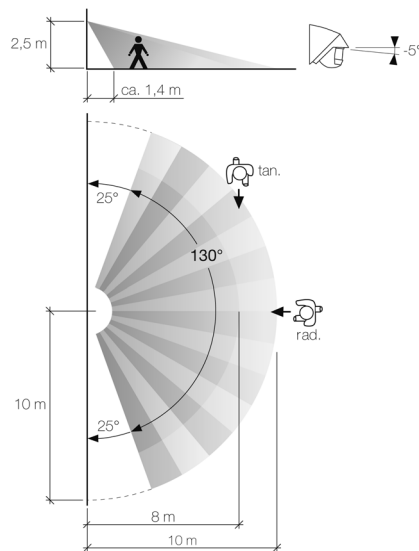

Réduction

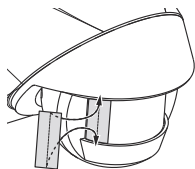

perforation à l'extérieur.

Chaque couverture 44130.SET coincée en haut et en bas sur la lentille permet de limiter le champ de détection de 25° ou 12,5° (si la couverture est partagée en deux à la perforation). La couverture est légèrement incurvée. Assurez-vous que la surface lisse est à l'intérieur et la

Installation

⚠ Attention, n'entreprendre l'installation que si les appareils sont hors tension (vérifier au moyen d'un multimètre). Étant donné qu'il faut systématiquement considérer les connexions des appareils pirios comme étant sous tension, il convient de respecter la norme sur les installations basse tension (NIN) SEV 1000 concernant la déconnexion des charges. Tous les appareils pirios associés doivent être alimentés par la même phase et protégés par le même groupe de fusibles.

Procédure de montage

1. Contrôlez la puissance absorbée du consommateur à connecter (voir caractéristiques techniques sur le consommateur et les données relatives à l'actionneur). Les puissances nominales indiquées ne doivent pas être dépassées.

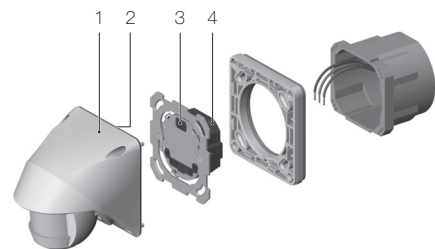

- Raccordez l'actionneur (4) selon le schéma (page suivante ou manuel système).
- Montez l'actionneur. Selon le genre de montage (mur/plafond, NAP/NUP), suivez les instructions pour l'évacuation d'eau (notice séparée).
- Enlevez la feuille de protection de la fiche femelle (3).
- Si vous montez le pirios 130 au plafond, vous devez tourner la bague rotative de 180° dans le sens anti-horaire.
- Placez le capteur (1) sur l'actionneur (4) de telle manière que les contacts mâles à 8 pôles (2, non visibles) s'engagent dans la fiche femelle (3) de l'actionneur.
- Insérez le capteur jusqu'à l'enclenchement des ressorts de maintien et vissez-le de manière étanche à l'eau avec les 4 vis fournies.
- Mettez le détecteur sous tension. La procédure d'initialisation d'environ 30 s commence.
- Exécutez le test de mouvement (voir le manuel système) et procédez aux réglages fins éventuellement souhaités.

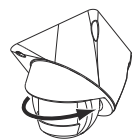

Procédure d'initialisation

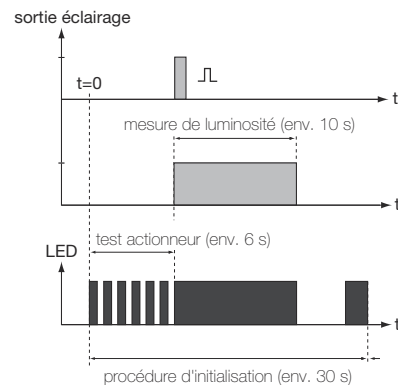

Réglage de valeur de variation minimale

La valeur de variation minimale (mDIM) correspond à l'éclairage de base et peut être réglée pendant la procédure d'initialisation après le test actionneur.

- Attendez que la LED soit allumée en continu.
- Mettez le potentiomètre FUNC / LUX sur la position **off**, mDIM.
- Ajustez le potentiomètre **⚙** DIM sur la plage **⏏** pour définir la valeur de variation minimale.
- Mettez le potentiomètre FUNC / LUX sur la position **off**, mDIM vers la droite pour enregistrer la valeur de variation minimale. Cette valeur est stockée en permanence dans l'actionneur et reste conservée même en cas de coupure de courant.
- La procédure d'initialisation continue.

La procédure de réglage est interrompue sans enregistrement si aucun réglage n'a été effectué dans les 10 s sur le potentiomètre **⚙** DIM ou 60 s après le dernier ajustement.

i Pendant la procédure d'initialisation, les fonctions de poussoir sont **inactives**.

Réglages

Commutateurs DIP



Position **MASTER** (= configuration usine):

Le détecteur est employé comme Master et dans l'association de zones comme appareil principal. Il reçoit l'information 'mouvement' des Slaves et appareils secondaires connectés ainsi que les commandes des poussoirs connectés (230 V, zeption).

Position **SLAVE**:

Le détecteur fonctionne comme appareil secondaire. En cas de détection de mouvement, il commande l'éclairage (avec temporisation) en fonction de la luminosité ambiante qu'il mesure dans la zone secondaire et signale le 'mouvement' à l'appareil principal.

Position **AUTO** (= configuration usine):

Enclenchement et déclenchement automatiques d'éclairage en fonction des informations de mouvement et de luminosité.

Position **MAN**:

Le détecteur ne répond pas automatiquement au mouvement et à la luminosité, il doit être obligatoirement activé avec le poussoir. Le déclenchement est automatique après absence de mouvement et expiration de la temporisation. Cette fonction est souvent prescrite et utilisée pour économiser de l'énergie.

Position (= configuration usine):

Commutations Soft comme fonction de base (toujours active), pas d'avertissement de déclenchement.

Position :

La luminosité est réduite de moitié avant le déclenchement (avertissement de déclenchement, fig. 2).

Position :

L'éclairage de base (fig. 2) (correspond à la valeur de variation minimale) est enclenché et déclenché automatiquement en fonction du seuil de luminosité réglé, même sans détection de mouvement (configuration usine = éclairage de base coupé).

Potentiomètres

Les potentiomètres disposent d'un cran au niveau des butées droite et gauche ainsi qu'à mi-chemin. La position médiane (configuration usine) couvre la plupart des besoins. Régler les potentiomètres au moyen d'un tournevis équipé d'une lame n° 2.

Potentiomètre SENS



Le potentiomètre SENS sert à régler la **sensibilité** de la détection de mouvement.

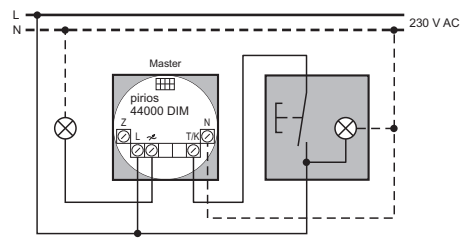

fig. 1 Fonction de poussoir Encl./Eco-Décl

Il est possible de raccorder jusqu'à 10 appareils au Master (p.ex. 3 Slaves et 7 poussoirs zeption)! Le nombre de poussoirs classiques est illimité.

La longueur de la liaison aux poussoirs ne doit pas dépasser 100 m.

La position médiane est la position recommandée. Si l'éclairage s'enclenche fréquemment, (p.ex. des courants d'air ou la chaleur de lampes déclenchent inopinément le capteur), diminuer la sensibilité en tournant le potentiomètre vers le "-". Si le détecteur commute trop peu ou trop tard, augmenter la sensibilité en tournant le potentiomètre vers le "+". Un réglage trop sensible peut toutefois conduire à des commutations erronées.

Avec une sensibilité plus faible, la portée diminue et le nombre de commutations indésirables diminue.

Conseil pour le test de mouvement: Laissez le potentiomètre SENS dans la position médiane pendant le test de mouvement. N'effectuez des réglages plus sensibles qu'après la mise en service, si nécessaire.

Potentiomètre FUNC / LUX



Le potentiomètre FUNC / LUX sert à régler le **seuil de luminosité**, à **désactiver** le détecteur ou à **tester** le champ de détection.

Seuil de luminosité LUX: Pour une luminosité ambiante inférieure à la valeur du réglage de seuil, le détecteur enclenche la sortie éclairage dès qu'il détecte un mouvement.

La position médiane (crépuscule) correspond à la luminosité ambiante habituellement nécessaire dans la zone d'utilisation de ces détecteurs.

Si le seuil de luminosité est décalé dans la direction (lune), le détecteur commute pour une luminosité ambiante plus faible.

Si le seuil de luminosité est décalé dans le sens (soleil), le détecteur commute pour une luminosité ambiante plus élevée.

Si le potentiomètre est positionné entre (soleil) et test, le détecteur de mouvement commute sur détection d'un mouvement **indépendamment de la luminosité**.

CONSEIL: Pour utiliser la luminosité ambiante instantanée comme seuil: Mettre le potentiomètre en position off en le tournant lentement dans le sens horaire jusqu'au déclenchement du détecteur.

off/mDIM: La détection de luminosité et de mouvement est désactivée, ce qui signifie que le détecteur est désactivé. Une temporisation éventuellement en cours est interrompue, l'actionneur coupe le courant. Toute action sur un poussoir est répercutée.

La valeur de variation minimale mDIM peut être réglée pendant le premier enclenchement au cours de la procédure d'initialisation (voir précédemment).

test: Cette fonction sert à contrôler le champ de détection.

La lumière artificielle et la LED (sous la lentille) sont enclenchées à chaque détection de mouvement. Le réglage LUX n'est alors pas pris en compte. La lumière artificielle et la LED sont de nouveau déclenchées après 10 s.

i Pendant ce temps, les fonctions de poussoir sont **inactives**.

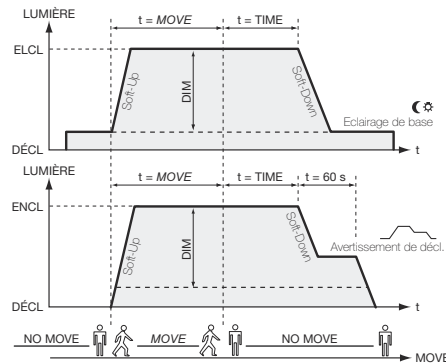

fig. 2 Eclairage de base / Avertissement de décl.

Potentiomètre TIME



Le potentiomètre TIME sert à régler la **temporisation** ou à activer la fonction **IMPULSION**.

Temporisation: Après la dernière détection de mouvement, le déclenchement intervient après la temporisation réglée (entre 10 secondes et 40 minutes). Le réglage entre deux graduations est linéaire.

IMPULSION: Le détecteur génère une impulsion toutes les 30 s tant qu'il détecte un mouvement. Cette fonction peut être utilisée par exemple pour réarmer une minuterie externe (minuterie pour cage d'escalier).



La **minuterie pour cage d'escalier commandée** (raccordement) doit être redéclenchable. Ne pas utiliser de commutateur pas à pas! La temporisation doit être supérieure à 30 secondes.

Potentiomètre DIM



Le potentiomètre DIM sert à sélectionner la **valeur de variation Memory** (configuration usine) ou à régler la **valeur de variation Auto**.

Valeur de variation Memory: La valeur de variation peut être ajustée avec un poussoir raccordé en T/K. Elle est mémorisée et elle est rappelée lors de la détection de mouvement suivante.

Si aucun poussoir n'est raccordé, la valeur de variation est réglée sur 100%.

: En cas de détection de mouvement, la **valeur de variation Auto** réglée (entre mDIM et 100%) est activée.

Légende du schéma

- N Conducteur neutre
- L Conducteur de phase (230 V AC, 50 Hz)
- Sortie éclairage réglée
- T/K Entrée poussoir pour Encl./Eco-Décl. () ainsi que connexion de communication pour l'appareil secondaire ou le Slave
- Z Master: entrée poussoir pour le redéclenchement Appareil secondaire: entrée poussoir pour la fonction Encl./Eco-Décl. () pour zone secondaire Slave: réservé

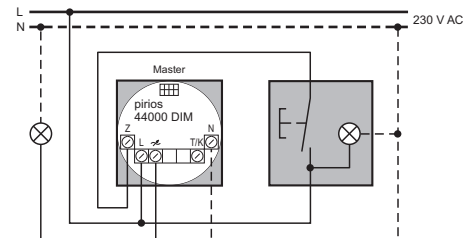

fig. 3 Fonction de poussoir Redéclenchement

Tous les appareils pirios associés doivent être alimentés par le même conducteur de phase et protégés par le même groupe de fusibles.