

Systemdokumentation
04.2024

Bewegungs- und Präsenzmelder



Inklusive
EDIZIO.liv und
SNAPFIX®



feller.ch/pirios



Inhalt

Editorial	4
Licht ein – Licht aus: ganz automatisch	6
Komfortabel, sicher und effizient	8
Produkte	
Übersicht	10
Bewegungsmelder pirios 180R eco / eco plus	12
Bewegungsmelder pirios 360R eco	14
Bewegungsmelder pirios 180	16
Bewegungsmelder pirios 360	18
Präsenzmelder pirios 360 P	20
Bewegungs- und Präsenzmelder pirios NEVO	22
Bewegungsmelder pirios 130 FLEX	24
Anwendungen	26
Bauarten	30
Farben	31
Technische Daten	
Aktoren	32
Sortiment	
EDIZIO.liv	40
EDIZIOdue	44
STANDARDdue	50
NEVO	54
Support	
Customer Service Center	58

Hinweis

Die in dieser Broschüre publizierten Informationen und Angaben zu Produkten und Lieferformen entsprechen dem Stand April 2024. Irrtümer, technische Änderungen sowie Lieferverzögerungen bleiben vorbehalten.

Markenhinweis

Feller SNAPFIX® EDIZIO.liv, STANDARDdue, EDIZIOdue, NEVO sowie pirios sind eingetragene Marken der Feller AG.

Kompetenter Partner.

Als Schweizer Gesamtanbieter und Marktführer verbindet Feller fundiertes technisches Know-how und Marktkenntnis mit modernen Technologien. Wir entwickeln und produzieren für Sie und Ihre Kunden in der Schweiz massgebende Produkte und Systemlösungen, die Lebensräume einfacher, schöner und sicherer machen. Ein zentraler Bereich sind automatische Lichtsteuerungen.

Licht gibt ein sicheres Gefühl, zum Beispiel in Tiefgaragen, beim Hauseingang oder im Treppenhaus und es sorgt für eine angenehme Wohn- und Arbeitsatmosphäre. Feller Bewegungs- und Präsenzmelder decken genau diese Bedürfnisse ab – zuverlässig und effizient. Sie überzeugen durch eine herausragende Produktqualität, ermöglichen eine einfache Installation und bieten für jeden Einsatzbereich die passende Lösung, ergänzt durch ein umfassendes Serviceangebot.

Zudem können Sie auch bei der Planung und Realisierung auf die Unterstützung durch Feller zählen. Denn die Erfahrung zeigt: Eine langfristige partnerschaftliche Zusammenarbeit ist die beste Grundlage für optimale Resultate – bei einzelnen Produkten ebenso wie bei komplexen Gesamtlösungen, im Wohnbau wie auch im Zweckbau.

Zählen Sie auf unsere Kompetenz und nutzen Sie diese für Ihren Geschäftserfolg.

Feller AG



«Feller Bewegungs- und Präsenzmelder sorgen für Sicherheit, einen effizienten Umgang mit Energieressourcen und harmonisieren optimal mit der restlichen Elektroinstallation. Ihre hohe Funktionssicherheit, die einfache Installation und Konfiguration via App erleichtern Ihnen die Arbeit wesentlich.»

Martin Binder,
Product Manager Bewegungs- und Präsenzmelder

Licht ein – Licht aus: ganz automatisch.

Licht automatisch ein- und ausschalten hat viele Vorteile. Einerseits erspart es einem den Weg zum Lichtschalter. Auf der anderen Seite gibt es Sicherheit in Tiefgaragen, Korridoren und rund ums Haus. Darüber hinaus lässt sich mit automatischen Lichtsteuerungen eine Menge an elektrischer Energie einsparen – im Idealfall bis zu 50 %. Mit seinem breiten Angebot an innovativen Bewegungs- und Präsenzmelder garantiert Feller Ihnen für jede Anwendung die optimale Lösung. Dabei können Sie jederzeit auf die sprichwörtliche Feller Qualität und ein umfassendes Serviceangebot zählen. Eine stark vereinfachte Planung, Installation und Inbetriebnahme dank App sorgen dafür, dass der Umgang mit unseren Produkten einfach und komfortabel bleibt. Die formale Integration in die Designlinien von Feller ist dabei selbstverständlich, sodass die gesamte Elektroinstallation aus einer Hand und in identischem Design zur Verfügung steht.



Ihre Vorteile

- Umfassendes Angebot von 130° bis 360°
- Bewegungsmelder und Präsenzmelder
- Einsetzbar im Innen- und Aussenbereich
- Für Decken- und Wandinstallation
- Intelligente und effiziente Funktion dank Hauptstelle-/Nebestelle-Prinzip
- Kostengünstige eco-Varianten
- Einsetzbar als Einzellösung oder im Verbund
- Hochwertige Feller Produkt- und Servicequalität
- Planungs- und montagefreundlich
- Vereinfachte Konfiguration via App
- Hohe Energieeffizienz dank «Licht nach Bedarf»
- 5 Jahre Feller Garantie



Bewegungs-/ Präsenzmelder

Komfortabel, sicher und effizient

Bewegungs- und Präsenzmelder sind wahre Multitalente. Zum einen stehen sie für Sicherheit, z.B. in Tiefgaragen oder Aussenbereichen von Gebäuden. Auf der anderen Seite bieten sie eine Menge an Komfort dank der automatischen Steuerung von Lichtquellen. Dabei lässt sich das Licht nicht nur ein- und ausschalten, sondern auch in seiner Lichtintensität automatisch regeln. Und sie sorgen dafür, dass Licht nur solange brennt, wie es auch tatsächlich gebraucht wird und helfen so Energie einzusparen.

Übersicht

Gesamtsortiment für den flexiblen Einsatz

Feller Bewegungs- und Präsenzmelder können im Innen- wie im Aussenbereich als Wand- oder Deckenmelder eingesetzt werden. Sie überzeugen als Einzelanwendung ebenso wie im Verbund. Geplant wird nach der Maxime «Licht nach Bedarf, so kurze Brenndauer wie notwendig». Für ein harmonisches Gesamtbild der gesamten Elektroinstallation sorgt die formale Adaptation in allen Feller Designlinien.

Bewegungsmelder pirios eco

	pirios 180 eco 54180.R	pirios 180 eco plus 54180.RT	pirios 360R eco 54360.R
Montageart	Wand	Wand	Decke
Erfassungsbereich	180°	180°	360°
Verbundtauglich	nein	nein	nein
Aktoren	Relais	Relais	Relais

Beispiele von Einsatzbereichen

Eingangsbereiche
Garagen
Kellerräume
Abstellräume

Eingangsbereiche
Garagen
Kellerräume
Abstellräume

Eingangsbereiche
Korridore
Garagen
Kellerräume
Abstellräume

<div style="display: flex; flex-direction: column; align-items: center;"> <div style="background-color: #00AEEF; color: white; padding: 5px; writing-mode: vertical-rl; transform: rotate(180deg);">TROCKEN</div> <div style="background-color: #D9534F; color: white; padding: 5px; writing-mode: vertical-rl; transform: rotate(180deg);">SNAPFIX®</div> <div style="background-color: #007070; color: white; padding: 5px; writing-mode: vertical-rl; transform: rotate(180deg);">Bejonett</div> <div style="background-color: #00AEEF; color: white; padding: 5px; writing-mode: vertical-rl; transform: rotate(180deg);">NASS</div> </div>	EDIZIO.liv			
	STANDARDdue			
	EDIZIOdue			
	STANDARDdue			
	NEVO			

Unterschied Bewegungs-/Präsenzmelder

Bewegungsmelder

Bewegungsmelder reagieren auf gehende Personen und grosse Bewegungen. Sie finden ihren Einsatz in kurz genutzten Räumen und Zonen wie z.B. Hauseingang, Korridor, Treppenhaus, Durchgangszone, Einzel- und Tiefgarage.



Präsenzmelder

Präsenzmelder sind in der Lage, kleine Bewegungen zu erfassen und werden da eingesetzt, wo sich sitzende Personen länger aufhalten. Beispiel: Büro, Sitzungszimmer, Schulzimmer oder auch Toilettenräume.



Bewegungsmelder pirios

pirios 180
44180

pirios 360
44360

Wand

Decke

180°

360°

ja

ja

Relais 1-Kanal
Universaldimmer
1–10 V Dimmer
DALI-Dimmer
Nebenstelle
UNI

Relais 1-Kanal
Universaldimmer
1–10 V Dimmer
DALI-Dimmer
Nebenstelle
UNI

Hauseingänge
Korridore
Treppenhäuser
Kurzgenutzte Zonen

Eingangsbereiche
Korridore
Treppenhäuser
Garagen
Kellerräume

Präsenzmelder pirios

pirios 360P
44360P

pirios 130
44130

Wand und Decke

Decke

130°

360°

ja

ja

Relais 1-Kanal
Universaldimmer
1–10 V Dimmer
DALI-Dimmer
Nebenstelle

Relais 2-Kanal
Nebenstelle

Aussenbereiche
Garageneinfahrten
Tiefgaragen
WC-Anlagen, Duschen
Grossküchen, Wäschereien

Büros
Sitzungszimmer
Schulzimmer
Toiletten



pirios 180R eco / eco plus

Auf das Wesentlichste reduziert, überzeugen die eco Bewegungsmelder durch ihr schlichtes, modernes Design, eine präzise Detektionstechnik und die komfortable einfache Installation.

Als kostenbewusste Ergänzung zu den bewährten pirios Bewegungsmeldern sind die Wandmelder der eco Linie in 2 Versionen erhältlich: in der Basisausführung (pirios 180R eco) sowie als Ausführung mit integriertem Taster (pirios 180R eco plus). Durch den Taster lässt sich die Automatik des Bewegungsmelders übersteuern. So kann zum Beispiel beim Verlassen eines Raumes durch kurzen Tastendruck das Licht ausgeschaltet (Öko-AUS) oder durch einen langen Tastendruck das Licht für vier Stunden fest ein- oder ausgeschaltet werden. Beide Versionen haben jedoch eines gemeinsam: Sie sind sehr komfortabel und einfach zu installieren und sofort einsatzbereit. Die Parameter lassen sich dennoch von Hand direkt am Melder oder via pirios App individuell anpassen.

Merkmale

- Erfassungsbereich von 180°
- Komfortable und schnelle Montage durch:
 - Steckklemmen
 - Monoblock-Design
 - Plug&Play-Philosophie
- Für Wandmontage im Innenbereich (IP20)
- Ideal für Korridore, wo mehr als 1 Melder benötigt wird, und für einzelne Räume

Vorteile

Für den Fachmann:

- Ideale Ergänzung zum bestehenden pirios Sortiment
- Einfache und schnelle Montage, ohne grossen Planungsaufwand
- Funktionseinstellungen direkt am Melder oder via App

Für den Endkunden:

- Diskreter Auftritt, integriert in die Designlinien EDIZIO.liv, EDIZIOdue und STANDARDdue
- Kostengünstige Lösung

Einsatzbereiche

- Eingangsbereiche
- Garagen
- Kellerräume
- Abstellräume

Aktor

- Relais

Technische Daten → [Seite 33](#)

Anwendungen

- Bereichserweiterung
- Automatik-/Halbautomatikmodus (nur eco plus)



Erfassungsbereich

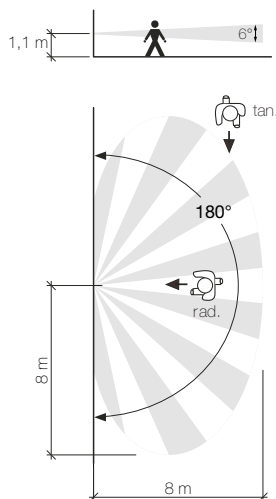

Reduktion

Bei Bedarf kann der Erfassungswinkel von 180° durch die mitgelieferte Reduktionsfolie reduziert werden um unerwünschte Bereiche auszublenden.

Tasterfunktionen pirios 180R eco plus

- EIN/Öko-Aus
Beim Betreten (z.B. der Garage) schaltet das Licht automatisch ein. Beim Verlassen kann es mit einem kurzen Tastendruck manuell ausgeschaltet werden.
- Retrigger-/Paniktasterfunktion
Verhindert das Ausschalten des Lichts (Retrigger) bzw. ermöglicht das Licht manuell einzuschalten (Paniktasterfunktion).
- Dauer EIN/AUS
Um bei einem längeren Aufenthalt ausserhalb bzw. innerhalb des Erfassungsbereiches ein Ausschalten bzw. Einschalten des Lichts zu vermeiden, kann mit einem längeren Tasterdruck das Licht für eine vorbestimmte Zeit ein-/ausgeschaltet werden.

Feller pirios eco App



Mit der Feller pirios eco App, die Sie im Online Store beziehen können, können Sie die Einstellungen einfach mit Ihrem Smartphone vornehmen.

Um den Bewegungsmelder mit der App zu konfigurieren, gehen Sie wie folgt vor:

1. Geben Sie in der App die gewünschten Einstellungen ein.
2. Starten Sie die Datenübertragung und halten Sie das Display Ihres Smartphones direkt an die Linse des Bewegungsmelders.

Eine erfolgreiche Datenübertragung wird durch ein Blinken der Last signalisiert.

Tip

Mit einem am Tastereingang angeschlossenen externen Taster kann beim pirios 180R eco und eco plus der Lichtausgang auch manuell geschaltet werden.

pirios 360R eco

Das pirios Sortiment enthält mit dem pirios 360R eco auch eine elegante Deckenversion. Dank der designmässigen Integration in die Formensprache von EDIZIOdue und STANDARDdue ermöglicht er ein durchgängiges Erscheinungsbild von der Wand bis zur Decke.

Wie sein Pendant pirios 180R eco eignet er sich perfekt für Korridore und einzelne Räume, bietet jedoch einen grösseren Erfassungsbereich. Auch hier geht die Installation und Inbetriebnahme sehr komfortabel und schnell vonstatten. Die Parameter lassen sich von Hand direkt am Melder oder via pirios App individuell anpassen. Die geringe Bauhöhe verhilft ihm zu einem diskreten Auftritt an der Decke.

Merkmale

- Erfassungsbereich von 360°
- Komfortable und schnelle Montage durch:
 - Steckklemmen
 - Monoblock-Design
 - Plug&Play-Philosophie
- Für Deckenmontage im Innenbereich (IP20)
- Ideal für Korridore, wo mehr als 1 Melder benötigt wird, und für einzelne Räume

Vorteile

Für den Fachmann:

- Ideale Ergänzung zum bestehenden pirios Sortiment
- Einfache und schnelle Montage, ohne grossen Planungsaufwand
- Funktionseinstellungen direkt am Melder oder via App

Für den Endkunden:

- Diskreter Auftritt, integriert in die Designlinien EDIZIOdue und STANDARDdue
- Kostengünstige Lösung

Einsatzbereiche

- Eingangsbereiche
- Korridore
- Garagen
- Kellerräume
- Abstellräume

Aktor

- Relais

Technische Daten → [Seite 33](#)

Anwendungen

- Bereichserweiterung



Erfassungsbereich

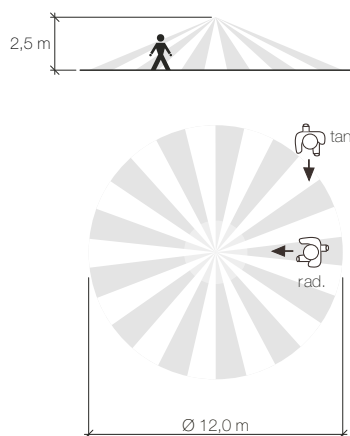

Reduktion

Bei Bedarf kann der Erfassungswinkel von 360° durch die als Zubehör erhältliche Reduktionsfolie reduziert werden.

Reduktionsfolie: 54360.SET

Feller pirios eco App



Mit der Feller pirios eco App, die Sie im Online Store beziehen können, können Sie die Einstellungen einfach mit Ihrem Smartphone vornehmen.

Um den Bewegungsmelder mit der App zu konfigurieren, gehen Sie wie folgt vor:

1. Geben Sie in der App die gewünschten Einstellungen ein.
2. Starten Sie die Datenübertragung und halten Sie das Display Ihres Smartphones direkt an die Linse des Bewegungsmelders.

Eine erfolgreiche Datenübertragung wird durch ein Blinken der Last signalisiert.

Tip

Ist der Erfassungsbereich des Bewegungsmelders zu klein oder ist ein zu überwachender Bereich abgeschattet, so kann der Erfassungsbereich mit einem oder mehreren Bewegungsmeldern pirios eco erweitert werden.

pirios 180

Der Bewegungsmelder pirios 180 für Wandmontage eignet sich speziell für Anwendungen, wo eine Deckenmontage nicht in Frage kommt oder ein bestehender Schalter durch einen Bewegungsmelder ersetzt werden soll, um mehr Komfort und eine bessere Energieeffizienz zu ermöglichen.

Überzeugend sind zum einen die nahtlose Integration in die Feller Designlinien und zum andern die Applikationsmöglichkeit auf verschiedene Aktoren, angefangen bei Dimmaktoren bis hin zu Aktoren, die den Anschluss andere Systeme ermöglichen. Spezielle Dimmfunktionen wie Soft UP/DOWN, Grundbeleuchtung oder Ausschaltvorwarnung bieten zudem mehr Komfort und Sicherheit für die Bewohner und helfen Energiekosten einzusparen. Die Möglichkeit verschiedene Verbundlösungen realisieren zu können, machen den pirios 180 sehr flexibel und individuell an die jeweilige Situation anpassbar.

Merkmale

- Erfassungsbereich von 180°/90°
- Robuste, kompakte Bauweise im durchgängigen Feller Design
- Kombinationstauglich und integrierbar in pirios Verbund
- Für Wandmontage im Innenbereich (IP20)

Vorteile

Für den Fachmann:

- Grosse Auswahl an Aktoren
- Einsetzbar als Einzellösung oder im Verbund

Für den Endkunden:

- Individuell an Bedürfnisse anpassbar
- Komfortable Dimm-Funktion
- Integriert ins EDIZIO.liv und EDIZIOdue Design

Einsatzbereiche

- Hauseingänge
- Korridore
- Treppenhäuser
- Kurzgenutzte Zonen

Aktoren

- Relais 1-Kanal
- Universaldimmer
- 1–10 V Dimmer
- DALI-Dimmer
- Nebenstelle
- UNI

Technische Daten → [Seite 34](#)

Anwendungen

- Einfacher Verbund (Bereichserweiterung)
- Zonenverbund
- Etagenverbund
- Subzonenverbund

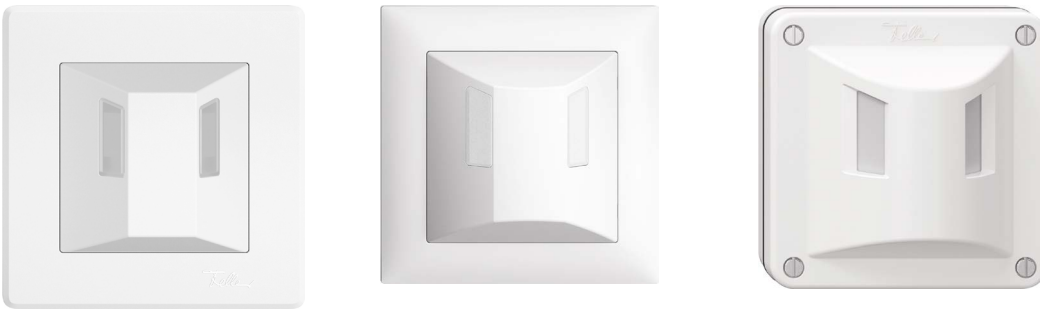

→ siehe pirios NEVO

Erfassungsbereich

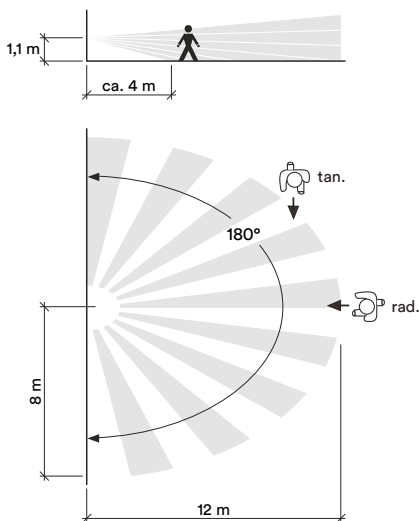

Reduktion

Bei Bedarf kann der Erfassungswinkel von 180° durch die mitgelieferte Reduktion auf 90° reduziert werden.

Reduktions-Set: 44180.SET

Tasterfunktionen

- Ein/Öko-Aus (Ökofunktion)
Mit dem Anschluss eines Tasters an Klemme T/K der Hauptstelle kann das Licht manuell ein- und ausgeschaltet werden. Das Licht bleibt eingeschaltet solange Bewegung erfasst wird. Brennt das Licht und wird ein Taster bedient, wird das Licht gelöscht und die Bewegungserfassung für ca. 5 Sekunden unterdrückt.
- Retrigger
Mit dem Anschluss eines Tasters an Klemme Z der Hauptstelle kann das Licht manuell eingeschaltet und die Nachlaufzeit gestartet werden. Ist das Licht bereits eingeschaltet, wird bei jedem Tastendruck die eingestellte Nachlaufzeit neu gestartet (Retrigger).

Dimmfunktionen

- Grundbeleuchtung
Die Grundbeleuchtung schaltet automatisch ein und aus, wenn die eingestellte Helligkeitsschwelle über- oder unterschritten wird. Wird Bewegung erfasst, so schaltet das Licht sanft auf den eingestellten Dimmwert. Wenn keine Bewegung mehr vorhanden ist, wird nach der eingestellten Nachlaufzeit die Last wieder sanft auf die Grundbeleuchtung zurückgefahren.
Einsatzbereich: Speziell in öffentlichen Korridoren wie z.B. in Hotels, Spitälern, Altersheimen usw. wo eine Grundbeleuchtung, jedoch aus Energiespargründen keine dauernde Vollbeleuchtung erwünscht ist.
- Ausschaltvorwarnung
Das Licht wird durch Bewegung unter Berücksichtigung der definierten Helligkeitsschwelle sanft auf den eingestellten Dimmwert eingeschaltet. Wenn keine Bewegung mehr vorhanden ist, so fährt das Licht zuerst auf 50 % der eingestellten Helligkeit, bevor es ganz ausschaltet.

pirios 360

Soll ein möglichst grosser Bereich erfasst werden, ist der Decken-Bewegungsmelder pirios 360 die richtige Wahl. Ihm entgeht praktisch nichts.

Effizient und flexibel. Zur Verfügung stehen diverse Aktoren, angefangen bei Dimmaktoren bis hin zu Aktoren, die den Anschluss andere Systeme ermöglichen. Spezielle Dimmfunktionen wie Soft UP/DOWN, Grundbeleuchtung oder Ausschaltvorwarnung bieten zudem mehr Komfort und Sicherheit für die Bewohner und helfen Energiekosten einzusparen. Ihre Verbundtauglichkeit ermöglicht der jeweiligen Situation angepasste und kosteneffiziente Lösungen zu realisieren.

Merkmale

- Erfassungsbereich von 360°
- Integrierbar in den pirios Verbund
- Für Deckenmontage im Innenbereich (IP20)
- 2 Gehäuseformen: rund und eckig

Vorteile

Für den Fachmann:

- Grosse Auswahl an Aktoren
- Einsetzbar als Einzellösung oder im Verbund
- Grosser Erfassungsbereich

Für den Endkunden:

- Individuell an Bedürfnisse anpassbar
- Komfortable Dimm-Funktion
- Integriert ins EDIZIOdue Design

Einsatzbereiche

- Eingangsbereiche
- Korridore
- Treppenhäuser
- Garagen
- Kellerräume

Aktoren

- Relais 1-Kanal
- Universaldimmer
- 1–10 V Dimmer
- DALI-Dimmer
- Nebenstelle
- UNI

Technische Daten → [Seite 34](#)

Anwendungen

- Einfacher Verbund (Bereichserweiterung)
- Zonenverbund
- Etagenverbund
- Subzonenverbund



→ siehe pirios NEVO

Erfassungsbereich

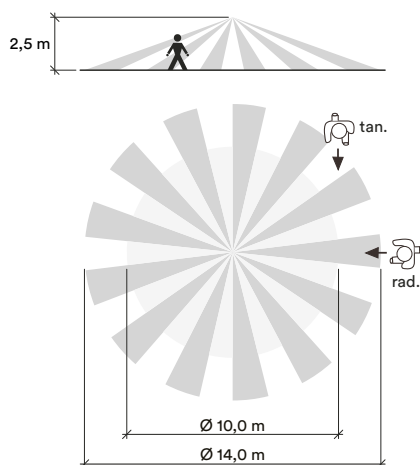

Die empfohlene Montagehöhe beträgt 2,5 m. Bei Einhaltung dieser Höhe wird typischerweise ein Erfassungsbereich mit einem Durchmesser von 10 m für radiale und 14 m für tangentiale Bewegungen abgedeckt.

Montagehöhe	Erfassungsbereich		
	Radial	Tangential	mit Reduktion
2,0 m	Ø 8,0 m	Ø 11,0 m	Ø 8,5 m
2,5 m	Ø 10,0 m	Ø 14,0 m	Ø 8,5 m
3,0 m	Ø 12,0 m	Ø 16,0 m	Ø 10,0 m
3,5 m	Ø 14,0 m	Ø 19,0 m	Ø 12,0 m
4,0 m	Ø 16,0 m	Ø 22,0 m	Ø 13,5,0 m

Reduktion

Bei Bedarf kann mittels einer Reduktion der Erfassungsbereich der pirios 360 eingeschränkt werden. Reduktions-Set 44360.SET.

Taster-/Dimmfunktionen

wie Bewegungsmelder pirios 180 → Seite 16

pirios 360 P

Für Bereiche, wo nur wenig Bewegung stattfindet, kommt der Decken-Präsenzmelder pirios 360P mit seinem besonders feinen Erfassungssensor zum Einsatz.

Mit dem Präsenzmelder pirios 360P mit 2 Relais können zum Beispiel Lichtquellen direkt oder über ein externes System angesteuert oder ein Ventilator mit verstellbarer Nachlaufzeit angeschlossen werden. Ihre Verbundtauglichkeit ermöglicht der jeweiligen Situation angepasste und kosteneffiziente Lösungen zu realisieren.

Merkmale

- Erfassungsbereich von 360°
- Integrierbar in den pirios Verbund
- Für Deckenmontage im Innenbereich (IP20)
- 2 Gehäuseformen: rund und eckig

Vorteile

Für den Fachmann:

- Einsetzbar als Einzellösung oder im Verbund
- Grosser Erfassungsbereich

Für den Endkunden:

- Individuell an Bedürfnisse anpassbar
- Integriert ins EDIZIOdue Design

Einsatzbereiche

- Büros
- Sitzungszimmer
- Schulzimmer
- Toiletten

Aktoren

- Relais 2-Kanal
- Nebenstelle

Technische Daten → [Seite 38](#)

Anwendungen

- Einfacher Verbund (Bereichserweiterung)
- Helligkeitsverbund



→ siehe pirios NEVO

Erfassungsbereich

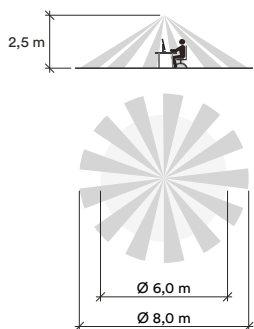

Die empfohlene Montagehöhe beträgt 2,5 m. Bei Einhaltung dieser Höhe wird typischerweise ein Erfassungsbereich mit einem Durchmesser von 6 m für sitzende und 8 m für gehende Personen abgedeckt.

Montagehöhe	Erfassungsbereich		
	Radial	Tangential	mit Reduktion
2,0 m	Ø 5,0 m	Ø 7,0 m	Ø 3,2 m
2,5 m	Ø 6,0 m	Ø 8,0 m	Ø 4,0 m
3,0 m	Ø 7,0 m	Ø 10,0 m	Ø 4,8 m

Eine grössere Montagehöhe erhöht den Erfassungsbereich, bei kleinerer Montagehöhe werden auch kleinere Bewegungen erfasst.

Reduktion

Bei Bedarf kann mittels einer Reduktion der Erfassungsbereich der pirios 360 eingeschränkt werden. Reduktions-Set 44360.SET.

pirios NEVO

pirios NEVO Bewegungs- und Präsenzmelder sind äusserst robust und werden deshalb vor allem in Bereichen mit erhöhten Anforderungen an die Belastbarkeit und in Aussenbereichen eingesetzt. Dank ihnen können pirios Verbundlösungen auch vollumfänglich in Nassbereichen realisiert werden.

Die NEVO Versionen von pirios verfügen über die gleiche Technologie wie die Trockenausführungen, sind aber wesentlich robuster gebaut. Sie sind strahlwassersicher, staubgeschützt und kommen in Aussenbereichen oder in Innenräumen, wo mit Staub und Wasser gerechnet werden muss, zum Einsatz. Die Beständigkeit gegen Benzin, Öl, Aceton, und Methanol macht das Feller NEVO Sortiment auch zur ersten Wahl in Labors, Grossküchen, Wäschereien, Molkereien usw.

Merkmale

- Erfassungsbereich von 180° oder 360°
- Robuste und kompakte Bauweise
- Kombinationstauglich und integrierbar in pirios Verbund
- Ideal für Aussenbereiche und Innenräume, wo mit Staub und Wasser gerechnet werden muss
- Beständig gegen Benzin, Öl, Aceton und Methanol
- Erhältlich in 3 Farben

Vorteile

Für den Fachmann:

- Erweiterung des pirios Einsatzbereichs im Aussenbereich
- Einsetzbar als Einzellösung oder im Verbund
- Hohe Beständigkeit gegenüber verschiedenen äusseren Einflüssen

Für den Endkunden:

- Sicherheit und Komfort rund ums Haus
- Schreckt unerwünschte Besucher ab
- 3 Farben sorgen für farbliche Integration in die Aussenarchitektur

Einsatzbereiche

- Aussenbereiche von Gebäuden
- Vorplätze und Garageneinfahrten
- Tiefgaragen
- WC-Anlagen
- Duschen
- Labors
- Grossküchen
- Wäschereien
- Molkereien

Aktoren 180 / 360

- Relais 1-Kanal
- Universaldimmer
- 1–10 V Dimmer
- DALI-Dimmer
- Nebenstelle

Technische Daten → [Seite 34](#)

Aktoren 360P

- Relais 2-Kanal
- Nebenstelle

Technische Daten → [Seite 38](#)

Anwendungen 180 / 360

- Einfacher Verbund (Bereichserweiterung)
- Zonenverbund
- Etagenverbund
- Subzonenverbund

Anwendungen 360P

- Bereichserweiterung
- Helligkeitsverbund



Erfassungsbereich 180

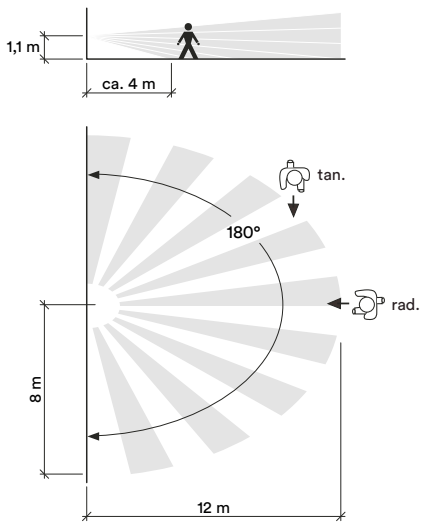

Erfassungsbereich 360

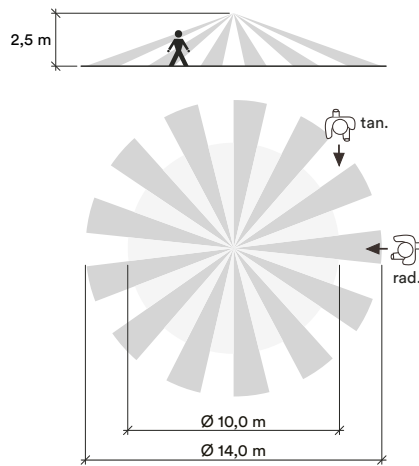

Erfassungsbereich 360P

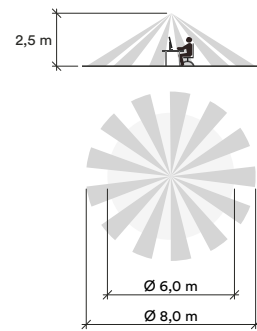

pirios 130 FLEX

Kompakt, robust und zuverlässig, sorgt der pirios 130 FLEX in Aussenbereichen für bedarfsgerechtes Licht – ob an der Wand oder der Decke.

Im typischen, einzigartigen Feller NEVO Design und den Farben Weiss, Lichtgrau und Schwarz passt er sich der Aussenarchitektur an und fügt sich optimal in die bestehende Elektroinstallation ein. Dank seiner grossen Flexibilität in der Positionierung, die durch den schwenkbaren Kopf ermöglicht wird, kann er gezielt ausgerichtet werden. Er lässt sich in jeden pirios Verbund integrieren, mit externen Tastern erweitern und ermöglicht dadurch komfortable, energieeffiziente Schaltungen.

Merkmale

- Erfassungsbereich von 130°
- Robuste und kompakte Bauweise
- Integrationsmöglichkeit in pirios Verbund
- Ideal für Aussenbereiche und Innenräume, wo mit Staub und Wasser gerechnet werden muss
- Beständig gegen Benzin, Öl, Aceton und Methanol
- Winkeleinstellung
- Erhältlich in 3 Farbe

Vorteile

Für den Fachmann:

- Ein Gerät für Wand und Decke
- Grosse Flexibilität in der Ausrichtung
- Einsetzbar als Einzellösung oder im Verbund

Für den Endkunden:

- Sicherheit und Komfort rund ums Haus
- Schreckt unerwünschte Besucher ab
- 3 Farben sorgen für farbliche Integration in die Aussenarchitektur

Einsatzbereiche

- Korridore
- Garageneinfahrten
- Vorplätze
- Durchgänge
- Tiefgaragen

Aktoren

- Relais 1-Kanal
- Universaldimmer
- 1–10 V Dimmer
- DALI-Dimmer
- Nebenstelle

Technische Daten → [Seite 34](#)

Anwendungen

- Einfacher Verbund (Bereichserweiterung)
- Zonenverbund
- Etagenverbund
- Subzonenverbund



Erfassungsbereich

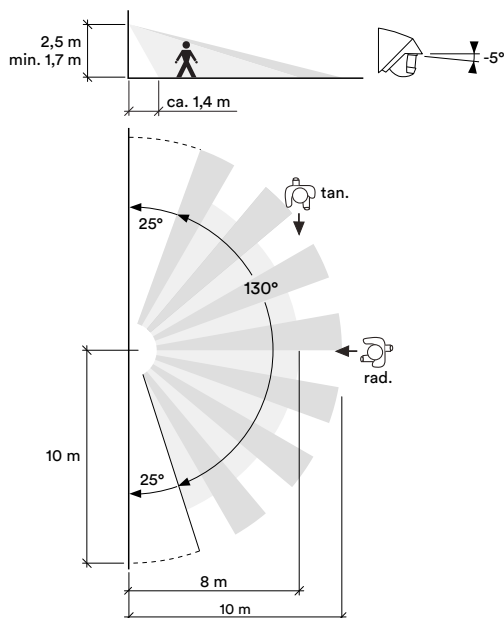

Die minimale Montagehöhe beträgt 1,7 m, die empfohlene 2,5 m bei einem Neigewinkel des Sensorkopfs von -5° . Dabei wird typischerweise ein 130° -Erfassungsbereich mit einem Durchmesser von 8 m für radiale und 10 m für tangentielle Bewegungen abgedeckt.

Neigewinkel	Erfassungsbereich	
	Radial	Tangential
-5°	8,0 m	10,0 m
-20°	3,0 m	5,0 m
-45°	1,0 m	2,0 m

Reduktion

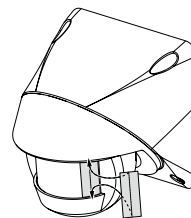

Bei Bedarf kann der Erfassungswinkel durch die mitgelieferten Reduktionen um jeweils 25° verkleinert werden.

Reduktions-Set: 44130.SET

Taster-/Dimmfunktionen

wie Bewegungsmelder pirios 180 → Seite 16

Anwendungen

Bei pirios Einzelanwendungen oder beim einfachen Verbund unterscheidet man zwischen Hauptstellen und Nebenstellen. Im Etagen-, Zonen- und Subzonenverbund wird die Hauptstelle je nach Verwendung als Haupt- oder Nebengerät eingesetzt.

Einzelanwendung / Einfacher Verbund

Hauptstelle

Einzelanwendung

Eine pirios Hauptstelle schaltet bei zuwenig Umgebungshelligkeit und gleichzeitiger Detektion von Bewegung die angeschlossene Last.

Einfacher Verbund

Nebenstellen melden der Hauptstelle Bewegung. Diese schaltet die angeschlossene Last, sofern sein eingestellter Helligkeitswert unterschritten ist.

Nebenstelle

Einfacher Verbund

Nebenstellen dienen der Erweiterung des Erfassungsbereichs einer pirios Hauptstelle (Einfacher Verbund, Bereichserweiterung). Die Nebenstelle meldet der Hauptstelle Bewegung, schaltet selbst aber keine Last.

Etagen-, Zonen- und Subzonenverbund

Hauptgerät

(Hauptstelle, DIP-Switch auf MASTER)

Im Auslieferungszustand ist eine pirios Hauptstelle als Hauptgerät konfiguriert. Meldet ein Nebengerät (Nebenzone) Bewegung, schaltet das Hauptgerät (Hauptzone) die Last ein, sofern bei ihm der eingestellte Helligkeitswert unterschritten ist.

Nebengerät

(Hauptstelle, DIP-Switch auf SLAVE)

Eine pirios Hauptstelle kann als Nebengerät (Nebenzone) konfiguriert werden, indem der DIP-Switch auf SLAVE gestellt wird. Dabei schaltet er bei Bewegungserfassung in seinem Erfassungsbereich und aufgrund der selbst gemessenen Umgebungshelligkeit in seiner Zone (Nebenzone) die Last und meldet Bewegungserfassung an weitere Nebengeräte und dem Hauptgerät (Hauptzone).

Nebenstelle

Die pirios Nebenstelle dient der Erweiterung des Erfassungsbereichs, sei es in einer Haupt- oder einer Nebenzone. Die Nebenstelle meldet einem Haupt- oder einem Nebengerät Bewegung, schaltet selbst aber keine Last.

Viele pirios Bewegungsmelder werden als Einzelanwendung (Hauptstelle) eingesetzt und decken den gewünschten Erfassungsbereich ideal ab (1). Ist jedoch der Erfassungsbereich (z.B. Tiefgarage) derart gross, dass ein Melder nicht alles abdecken kann, werden häufig mehrere Melder montiert und der Lichtausgang zusammenschaltet (3). Mit der Folge, dass an jedem Melder die Lichtschwelle, Nachlaufzeit sowie die Empfindlichkeit individuell definiert werden kann. Mit pirios haben Sie die Möglichkeit, grosse Erfassungsbereiche mit komfortablen, zeitgemässen Hauptstellen-Nebenstellen-Verbänden abzudecken (2), ausgenommen pirios eco/eco plus. Auf den nachfolgenden Seiten werden typische Anwendungsbeispiele und deren Vorteile aufgezeigt.

1 Hauptstelle als Einzelanwendung

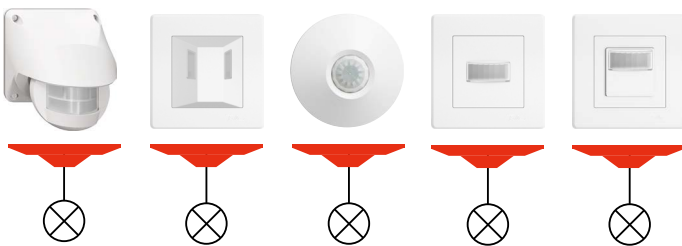

Einsatzbereiche

- Eingangsbereich
- Sitzplatz
- Garageneinfahrten
- Keller
- Ankleide usw.

Merkmale

- Definierter Erfassungsbereich
- Unabhängige Lichtgruppen

2 Hauptstelle/Nebenstelle einfacher Verbund

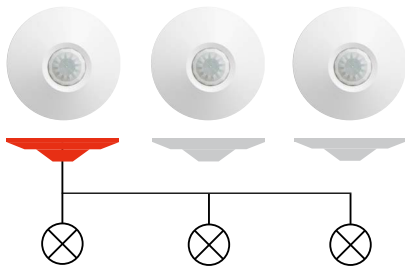

Einsatzbereiche

- Korridore
- Treppenhäuser
- Tiefgaragen

Merkmale

- Erweiterter Erfassungsbereich
- Effizient bei der Inbetriebnahme
- Tiefere Gerätekosten dank Haupt-/Nebenstellen Prinzip

3 Herkömmliche Parallelschaltung einzelner Melder

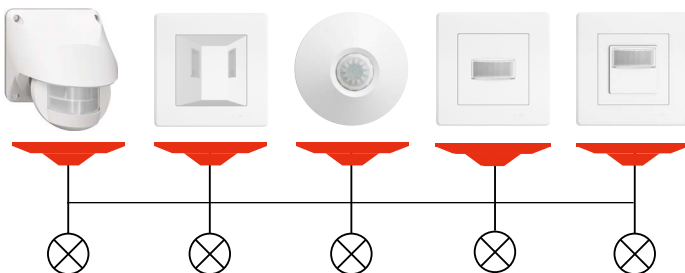



Einsatzbereiche

- Korridore
- Treppenhäuser
- Tiefgaragen

Merkmale

- Mehraufwand bei Inbetriebnahme (Einstellungen müssen an allen Geräten vorgenommen werden)
- Höhere Gerätekosten da alles Hauptstellen verwendet werden

-  Hauptstelle/Hauptgerät
(Hauptstelle, DIP-Switch auf MASTER)
-  Nebengerät
(Hauptstelle, DIP-Switch auf SLAVE)
-  Nebenstelle
(Bereichserweiterung)

Tipp zu Beispiel 3

Die Mehrheit der pirios Familie können unabhängig von Bauform, Bauart usw. parallel geschaltet werden.

Anwendungen

Von der Einzelanwendung bis hin zum Subzonenverbund: pirios überzeugt dank der hohen Funktionalität, egal in welcher Anwendung. Die ganze Intelligenz erfolgt nur über die Verdrahtung, eine zeitaufwendige Programmierung entfällt. Die pirios Verbundfunktionalität wird vom pirios eco / eco plus nicht unterstützt.

Einzelanwendungen

pirios als Einzelanwendung (Hauptstelle) eignet sich speziell für Eingangsbereiche und Privatgaragen in Einfamilienhäusern, Zweckräume im Arbeitsbereich oder Toiletten und Kellerräume.



Einfacher Verbund, Hauptstelle mit Nebenstellen

pirios Hauptstellen in Verbindung mit den preiswerten pirios Nebenstellen dienen der Bereichserweiterung in Korridoren oder Treppenhäusern.

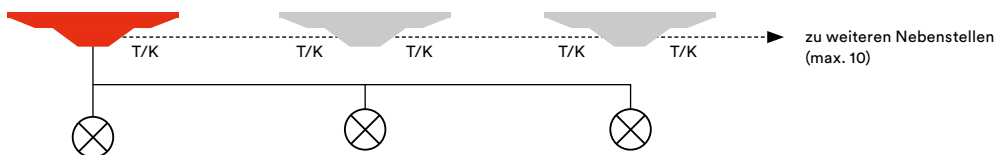

Helligkeitsverbund mit Präsenzmeldern

pirios Präsenzmelder bieten die Möglichkeit des Helligkeitsverbundes, bei welchem jede Nebenstelle bei der Hauptstelle Licht anfordert, sobald Bewegung detektiert wird und zuwenig Licht vorhanden ist.

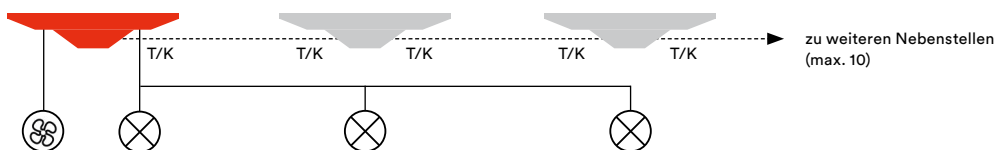

Etagenverbund

Um in mehrstöckigen Häusern jeweils nur die Bereiche auszuleuchten, welche auch wirklich begangen werden, bietet sich der Etagenverbund mit einer Hauptzone (Hauptgerät) und mehreren Nebenzone(n) (max. 10 Nebengeräten) an. Bewegt sich jemand in einer Nebenzone, wird die jeweilige Nebenzone und dazu die Hauptzone beleuchtet.

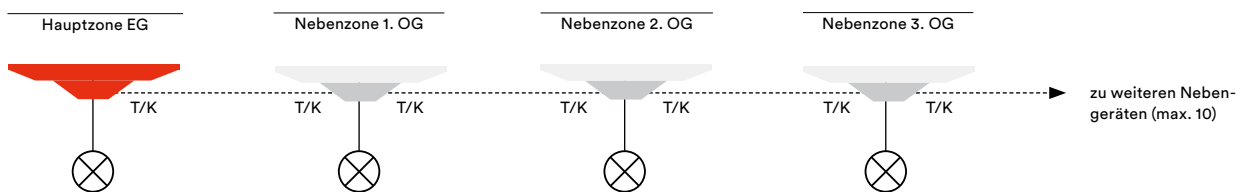

Zonenverbund

Sind einzelne Lichtzonen erwünscht, z. B. in Korridoren mit zentralem Lift oder in Tiefgaragen mit unterschiedlichen Bereichen, so kann dies mit einer Hauptzone (Hauptgerät) und mehreren Nebenzone(n) (max. 10 Nebengeräten) gelöst werden. Bereichserweiterungen in den Nebenzone(n) können mittels Nebenstellen erweitert werden. Bewegt sich jemand in einer Nebenzone, wird die jeweilige Nebenzone und dazu die Hauptzone beleuchtet.

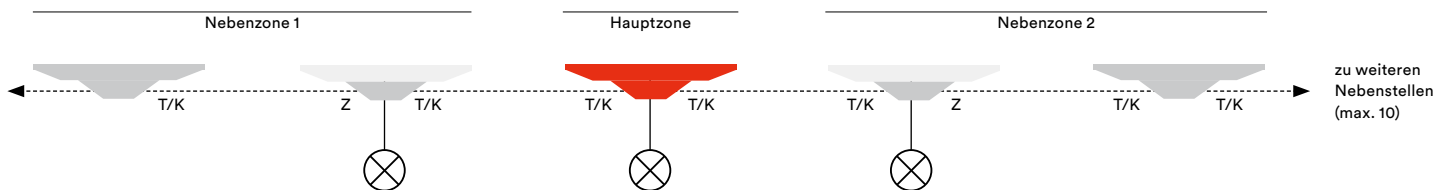

Subzonenverbund

Im Subzonenverbund wird ein langer Korridor in eine Hauptzone und mehrere nebeneinanderliegende Subzonen unterteilt. Begeht man den Korridor von der Hauptzone aus in die Subzonen, werden nur die Zonen beleuchtet, die man betritt. Betritt jemand eine Subzone, wird diese und alle bis zur Hauptzone dazwischenliegenden Subzonen, inklusive der Hauptzone beleuchtet.

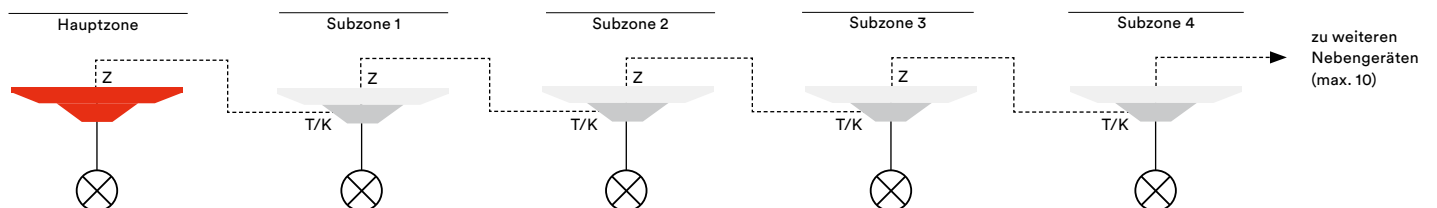













Bauarten

Sie haben die Wahl

Nutzen Sie pirios Bewegungs- und Präsenzmelder bewusst als Gestaltungselemente. Die Design-Linien von Feller mit seinen verschiedenen Bauarten machen es möglich.

Folgende Ausführungen stehen als Fertigapparate zur Verfügung:

SNAPFIX®			Bajonett			
	Unterputz (UP)	Aufputz (AP)	Komponenten	Unterputz (UP)	Aufputz (AP)	Komponenten
IP20	EDIZIO.itv  GMI.A 96 x 96 mm (93 x 93 mm)	 GX.54.A 74 x 74 mm, Höhe 54 mm	 G.A 60 x 60 mm	 FMI 88 x 88 mm	über Baukasten	 F 60 x 60 mm
	STANDARDdue  QMI.A 90 x 90 mm	 QX.54.A 76 x 76 mm, Höhe 54 mm	 Q.A	 QMI 90 x 90 mm	—	 Q
IP55				 NUP.Q 87 x 87 mm, Höhe 9 mm	 NAP.Q 87 x 87 mm, Höhe 67 mm	 N.CO

Feller SNAPFIX®

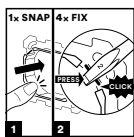

Das patentierte zweistufige Feller SNAPFIX® Befestigungssystem vereinfacht die Arbeit und reduziert Fehlerquellen. Die Montage und die Demontage lassen sich von vorne durchführen, was das Auswechseln von Funktionen deutlich erleichtert.

→ [Informationen zu Feller SNAPFIX®](#)

Kompatible Einlassdosen

Die Voraussetzung für die Kompatibilität mit Feller SNAPFIX® ist eine Diagonale von mindestens 68 mm.

Achten Sie auf das Kompatibilitätslabel auf der Website oder in den Dokumentationen der Dosenhersteller:

▲ | Feller SNAPFIX® kompatibel







→ [Übersicht aller kompatiblen Einlassdosen](#)

Farben

Für höchste Designansprüche

Die Farbpalette ist sorgfältig auf die Anforderungen unserer Zeit abgestimmt. Die Farben wurden so definiert, dass sie sich elegant in jedes Interieurkonzept einfügen und sich harmonisch den unterschiedlichsten Materialien anpassen – von Holz über Verputz bis zu Sichtbeton.

EDIZIO.liv / EDIZIOdue colore



	Feller Code	E Code	NCIS	RAL*
	weiss	..61 .00	S 0500-N*	9010
	hellgrau	..65 .30	S 2500-N	7047
	dunkelgrau	..67 .40	S 6500-N	7012
	schwarz	..60 .950	S 9000-N	9005
	umbra ¹⁾	..56 .90	S 8005-Y20R	8019
	coffee ²⁾	..57 .90	S 7010-Y30R	8028
	crema	..35 .10	S 1005-Y40R	9001

¹⁾ nur EDIZIO.liv / ²⁾ nur EDIZIOdue colore

STANDARDdue

	weiss	..61 .00	S 0500-N*	9010
	schwarz	..60 .50	S 0500-N*	9010





NEVO

	weiss	..61 .00	S 0500-N*	9010
	lichtgrau	..62 .40	S 2002-G	7035
	schwarz	..60 .50	S 0500-N*	9010

Nach Herzenslust kombinieren

Zur Wahl stehen Rahmen in 6 hochwertigen Echtmaterialien. Die Kombination von exquisiten Rahmenmaterialien und erweiterten Farbmöglichkeiten eröffnet ein breites Spektrum an Gestaltungsmöglichkeiten. EDIZIO.liv prestige ist ein exklusives Stilelement, das jedes Interieurdesign aufwertet

EDIZIO.liv prestige

	Feller Code	E Code
	glas weiss	..1C .400
	spiegel satin	..1G .490
	chromstahl poliert	..0G .290
	chromstahl geschliffen	..0A .200
	glas schwarz	..1E .950
	messing champagne	..0K .260

* Nächstgelegener NCS- und RAL-Standard-Farbton

Technische Daten

Allgemeine Technische Daten

Schutzart	IP20, Einbau trocken IP54, pirios 130 FLEX IP55, NEVO
Umgebungsbedingungen	
– Betriebstemperatur	IP20: –5 °C bis +45 °C IP5X: –20 °C bis +50 °C
– Lagertemperatur	–25 °C bis +70 °C
Speisung	Alle Apparate benötigen für die Speisung Neutralleiter und Aussenleiter.
pirios Bewegungs-/Präsenzmelder	
– Anschluss	Schraubklemmen 2 × 1,0– 2,5 mm ²
– Einbautiefe	IP20: 23 mm / IP5X: 16 mm
– Sicherung	keine, Leitungsschutz max. 16 A
pirios eco Bewegungsmelder	
– Anschluss	Steckklemmen 1,5–2,5 mm ²
– Einbautiefe	pirios 180 E eco: 35 mm pirios 360 R eco: 34 mm pirios 180 R eco plus: 33 mm
– Sicherung	keine, Leitungsschutz max. 16 A
Montagehöhe	
– Wandmelder	empfohlen 1,1 m
– Deckenmelder	empfohlen 2,5 m

Hinweise

- Die Feller Bewegungs- und Präsenzmelder dürfen nur gemäss ihrer Schutzart eingesetzt werden; IP20 im Innenbereich oder IP54/55 im Aussenbereich.
- Die Feller Bewegungs- und Präsenzmelder sind nicht geeignet für Sicherheitsanwendungen.
- Die Länge der Tasteranschlussleitung darf max. 100 m betragen.
- Alle zusammenschalteten Feller Bewegungs- und Präsenzmelder dürfen nur über den gleichen Aussenleiter und die gleiche Sicherungsgruppe betrieben werden.
- An eine pirios Hauptstelle dürfen max. 10 Nebenstellen angeschlossen werden. Die Anzahl konventioneller unbeleuchteter Taster ist unbegrenzt.

Feller pirios eco App



Mit der Feller pirios eco App, die Sie im Online Store beziehen können, können Sie die Einstellungen einfach mit Ihrem Smartphone vornehmen.

Um den Bewegungsmelder mit der App zu konfigurieren, gehen Sie wie folgt vor:

1. Geben Sie in der App die gewünschten Einstellungen ein.
 2. Starten Sie die Datenübertragung und halten Sie das Display Ihres Smartphones direkt an die Linse des Bewegungsmelders.
- Eine erfolgreiche Datenübertragung wird durch ein Blinken der Last signalisiert.

Bewegungsmelder pirios 180 R eco, pirios 360 R eco







Der Bewegungsmelder wird zum bewegungsabhängigen Schalten von einem oder mehreren Verbrauchern (z.B. Leuchten) eingesetzt. Er erfasst mit seinem Passiv-Infrarot-Sensor gehende Personen in zeitlich kurz genutzten Zonen und Räumen. Mit einem am Tastereingang angeschlossenen externen Taster kann der Lichtausgang auch manuell geschaltet werden.

Der Bewegungsmelder pirios 180 R eco hat einen Erfassungswinkel von 180° und wird für die Wandmontage als Alternative zu Schaltern verwendet. Der Bewegungsmelder pirios 360 R eco hat einen Erfassungswinkel von 360° und wird an die Decke montiert.

Technische Daten

Schaltkriterium	Bewegung und Helligkeit manuelles Schalten
Nennspannung	230 V AC, 50 Hz
Nennstrom Ausgang	10 A
Leistungsaufnahme	0,4 W

Lastarten

	LED-Leuchtmittel	150 VA (max. 20 Stk.)
	HV-Halogenlampen	1800 W
	NV-Halogenlampen mit konv. Trafo	1200 VA
	NV-Halogenlampen mit elektr.	600 VA
	Energiesparlampen	600 VA
	Elektronische Vorschaltgeräte (EVG)	600 VA

Schema

Bereichserweiterung

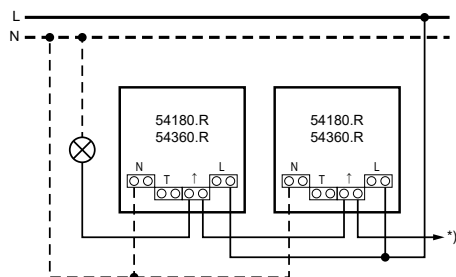

Anschlüsse

N	Neutralleiter
L	Aussenleiter (230 V AC, 50 Hz)
†	Geschalteter Lichtausgang
T	Tastereingang
*)	Erweiterung Erfassungsbereich mit pirios eco Bewegungsmeldern

Bewegungsmelder pirios 180 R eco plus







Der Bewegungsmelder wird zum bewegungsabhängigen und manuellen Schalten von einem oder mehreren Verbrauchern (z. B. Leuchten) eingesetzt. Das bewegungsabhängige Schalten geschieht mit einem Passiv-Infrarot-Sensor, das manuelle Schalten über den integrierten Taster und/oder einen am Tastereingang angeschlossenen externen Taster.

Der Bewegungsmelder hat einen Erfassungswinkel von 180° und wird für die Wandmontage als Alternative zu Schaltern verwendet. Er kann im Automatikmodus (automatisches Ein- und Ausschalten) oder im Halbautomatikmodus (manuelles Einschalten, automatisches Ausschalten) betrieben werden.

Technische Daten

Schaltkriterium	Bewegung und Helligkeit manuelles Schalten
Nennspannung	230 V AC, 50 Hz
Nennstrom Ausgang	10 A
Leistungsaufnahme	0,4 W

Lastarten

	LED-Leuchtmittel	150 VA (max. 20 Stk.)
	HV-Halogenlampen	1800 W
	NV-Halogenlampen mit konv. Trafo	1200 VA
	NV-Halogenlampen mit elektr.	600 VA
	Energiesparlampen	600 VA
	Elektronische Vorschaltgeräte (EVG)	600 VA

Schema

Bereichserweiterung

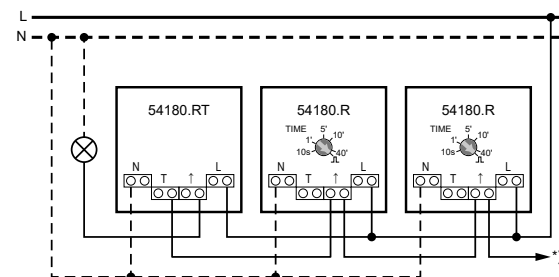

Anschlüsse

N	Neutralleiter
L	Aussenleiter (230 V AC, 50 Hz)
†	Geschalteter Lichtausgang
T	Tastereingang
*)	Erweiterung Erfassungsbereich mit pirios eco Bewegungsmeldern







Bewegungsmelder pirios Relais 1-Kanal

Die pirios Passiv-Infrarot-Bewegungsmelder werden zum bewegungsabhängigen Schalten von einem oder mehreren Verbrauchern (z.B. Leuchten oder Minuterien) eingesetzt. Sie erfassen gehende Personen in zeitlich kurz genutzten Zonen und Räumen.

Technische Daten

Schaltkriterium	Bewegung und Helligkeit
Einstellungen am Sensor	
– SENS (Empfindlichkeit)	- / +
– FUNC	off / test
– LUX (Helligkeitsschwelle)	10 bis 2000 Lux / helligkeitsunabhängig
– TIME ☀️ (Nachlaufzeit)	10 s bis 40 min ⏏️ IMPULS on= 500 ms / off= 30 s
Nennspannung	230 V AC, 50 Hz
Eingänge	7 mA, 230 V AC
Nennstrom Ausgang	10 A
Leistungsaufnahme	0,4 W

Lastarten

	LED-Leuchtmittel	450 VA
	HV-Halogenlampen	2300 W
	NV-Halogenlampen mit konv. Trafo	1500 VA
	NV-Halogenlampen mit elektr.	600 VA
	Energiesparlampen	600 VA
	Elektronische Vorschaltgeräte (EVG)	600 VA
	Ohmsche Last	2300 W

Schema

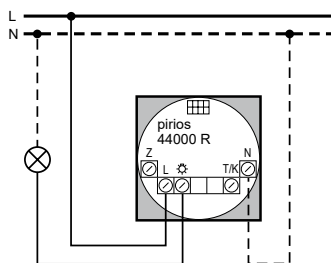

Anschlüsse

Z	Hauptstelle: Tastereingang für Retrigger Nebengerät: Tastereingang für Ein/Öko-Aus (☀️) für Nebenzone sowie Kommunikationsanschluss für Nebengerät im Subzonenverbund
L	Aussenleiter (230 V AC, 50 Hz)
☀️	Geschalteter Lichtausgang
T/K	Tastereingang für Ein/Öko-Aus (☀️) sowie Kommunikationsanschluss für Nebengerät oder Nebenstelle
N	Neutralleiter

Bewegungsmelder pirios Universaldimmer





Die pirios Passiv-Infrarot-Bewegungsmelder werden zum bewegungsabhängigen Schalten und Dimmen von einem oder mehreren Verbrauchern (z.B. Leuchten) eingesetzt. Sie erfassen gehende Personen in zeitlich kurz genutzten Zonen und Räumen.

Mittels Taster kann der Dimmwert verstellt werden. Bei der nächsten Bewegungserfassung wird der eingestellte Dimmwert eingeschaltet.

Technische Daten

Schaltkriterium	Bewegung und Helligkeit
Einstellungen am Sensor	
– SENS (Empfindlichkeit)	- / +
– FUNC	off / test
– LUX (Helligkeitsschwelle)	10 bis 2000 Lux / helligkeitsunabhängig
– TIME ☀️ (Nachlaufzeit)	10 s bis 40 min ⏏️ IMPULS on= 500 ms / off= 30 s
–  DIM (Dimmwert)	0 % bis 100 %
Nennspannung	230 V AC, 50 Hz
Eingänge	7 mA, 230 V AC
Nennstrom Ausgang	1,8 A
Leistungsaufnahme	0,4 W

Lastarten

	HV-Halogenlampen	25–420 VA
	NV-Halogenlampen mit konv. Trafo	25–420 VA
	NV-Halogenlampen mit elektr.	25–420 VA
	Ohmsche Last	25–420 W

Schema

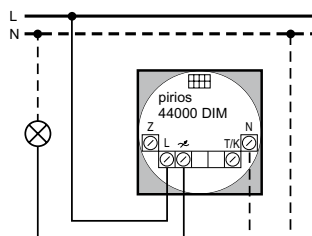

Anschlüsse

Z	Hauptstelle: Tastereingang für Retrigger Nebengerät: Tastereingang für Ein/Öko-Aus (☀️) für Nebenzone sowie Kommunikationsanschluss für Nebengerät im Subzonenverbund
L	Aussenleiter (230 V AC, 50 Hz)
	Gedimmter Lichtausgang
T/K	Tastereingang für Ein/Öko-Aus (☀️) sowie Kommunikationsanschluss für Nebengerät oder Nebenstelle
N	Neutralleiter

Bewegungsmelder pirios 1–10 V Dimmer

Die pirios Passiv-Infrarot-Bewegungsmelder werden zum bewegungsabhängigen Schalten und Dimmen von einem oder mehreren Verbrauchern (z.B. Leuchten) eingesetzt. Sie erfassen gehende Personen in zeitlich kurz genutzten Zonen und Räumen.

Mittels Taster kann der Dimmwert verstellt werden. Bei der nächsten Bewegungserfassung wird der eingestellte Dimmwert eingeschaltet.

Technische Daten

Schaltkriterium	Bewegung und Helligkeit
Einstellungen am Sensor	
– SENS (Empfindlichkeit)	- / +
– FUNC	off / test
– LUX (Helligkeitsschwelle)	10 bis 2000 Lux / helligkeitsunabhängig
– TIME ☀️ (Nachlaufzeit)	10 s bis 40 min
– ▲☀️ DIM (Dimmwert)	□ IMPULS on= 500 ms / off= 30 s 0 % bis 100 %
Nennspannung	230 V AC, 50 Hz
Eingänge	7 mA, 230 V AC
Leistungsaufnahme	0,4 W
Nennstrom Ausgang	2,6 A
Regelausgang 1–10 V	Strom 100 µA bis 100 mA potentialgetrennt

Lastarten

☐ Elektronische Vorschaltgeräte (EVG) 600 VA

Schema

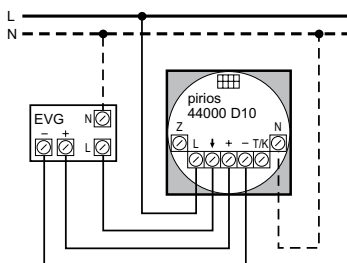

Anschlüsse

Z	Hauptstelle: Tastereingang für Retrigger Nebengerät: Tastereingang für Ein/Öko-Aus (☀️) für Nebenzone sowie Kommunikationsanschluss für Nebengerät im Subzonenverbund
L	Aussenleiter (230 V AC, 50 Hz)
↓	Geschalteter Lichtausgang
+/-	Ansteuerung EVG 1–10 V DC
T/K	Tastereingang für Ein/Öko-Aus (☀️) sowie Kommunikationsanschluss für Nebengerät oder Nebenstelle
N	Neutralleiter

Bewegungsmelder pirios DALI-Dimmer

Die pirios Passiv-Infrarot-Bewegungsmelder werden zum bewegungsabhängigen Schalten und Dimmen von einem oder mehreren elektronischen Vorschaltgeräten (EVG) mit DALI-Schnittstelle eingesetzt. Sie erfassen gehende Personen in zeitlich kurz genutzten Zonen und Räumen.

Der DALI-Dimmer liefert den notwendigen Steuerstrom und kann mittels Broadcast (Wiederholungsrate: alle 5 Sekunden) bis zu 25 DALI-Teilnehmer steuern. Mittels Taster kann der Dimmwert verstellt werden. Bei der nächsten Bewegungserfassung wird der eingestellte Dimmwert eingeschaltet.

Technische Daten

Schaltkriterium	Bewegung und Helligkeit
Einstellungen am Sensor	
– SENS (Empfindlichkeit)	- / +
– FUNC	off / test
– LUX (Helligkeitsschwelle)	10 bis 2000 Lux / helligkeitsunabhängig
– TIME ☀️ (Nachlaufzeit)	10 s bis 40 min
– ▲☀️ DIM (Dimmwert)	□ IMPULS on= 500 ms / off= 30 s 0 % bis 100 %
Nennspannung	230 V AC, 50 Hz
Eingänge	7 mA, 230 V AC
Leistungsaufnahme	max. 2 W mit 25 DALI-EVG
DALI-Anschluss	DA, DA (elektronische Strombegrenzung) max. Leitungslänge: 300 m

Lastarten

☐ Elektronische Vorschaltgeräte DALI max. 25

Schema

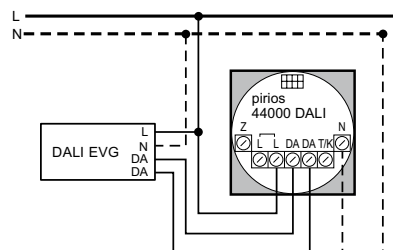

Anschlüsse

Z	Hauptstelle: Tastereingang für Retrigger Nebengerät: Tastereingang für Ein/Öko-Aus (☀️) für Nebenzone sowie Kommunikationsanschluss für Nebengerät im Subzonenverbund
L	Aussenleiter (230 V AC, 50 Hz)
DA	Anschluss DALI-Steuerleitung
T/K	Tastereingang für Ein/Öko-Aus (☀️) sowie Kommunikationsanschluss für Nebengerät oder Nebenstelle
N	Neutralleiter

Bewegungsmelder pirios Nebenstelle

Der pirios SLA (Nebenstelle) dient der Erweiterung des Erfassungsbereichs der pirios Hauptstelle (einfacher Verbund). Er meldet der Hauptstelle Bewegung, schaltet selbst aber keine Leistung. Die Hauptstelle entscheidet gemäss Helligkeitsschwelle, ob die Last geschaltet wird.

Technische Daten

Erfassung	Bewegung / helligkeitsunabhängig
Einstellungen am Sensor	
– SENS (Empfindlichkeit)	- / +
– FUNC	off / auto / test
– LUX	–
Nennspannung	230 V AC, 50 Hz
Leistungsaufnahme	0,4 W

Schema

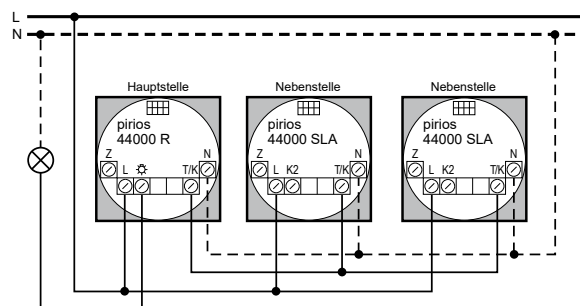

Anschlüsse

Z	Nicht verwendet
L	Aussenleiter (230 V AC, 50 Hz)
K2	Reserve (darf nicht genutzt werden)
T/K	Kommunikationsanschluss zur Hauptstelle
N	Neutralleiter

Präsenzmelder pirios 360P Relais 2-Kanal

Die pirios 360P Passiv-Infrarot-Präsenzmelder für Deckenmontage werden zum bewegungs- und lichtabhängigen Schalten von einem oder mehreren Verbrauchern (z.B. Licht oder Lüfter) eingesetzt. Sie erfassen sitzende Personen in Büros, Schulzimmern, Toiletten etc.

Technische Daten

Schaltkriterium	
- ☀	Bewegung und Helligkeit
- ⚙	Bewegung
Einstellungen am Sensor	
- SENS (Empfindlichkeit)	- / +
- FUNC	off / test
- LUX (Helligkeitsschwelle)	10 bis 2000 Lux / helligkeitsunabhängig
- TIME ☀ (Nachlaufzeit)	10 s bis 40 min
- HLK ⚙ (Nachlaufzeit)	1 min bis 90 min
	⏏ IMPULS on= 500 ms / off= 30 s
Nennspannung	230 V AC, 50 Hz
Eingänge	7 mA, 230 V AC
Nennstrom Ausgang	10 A
Leistungsaufnahme	0,4 W

Lastarten

☀	LED-Leuchtmittel	450 VA
☀	HV-Halogenlampen	2300 VA
☀	NV-Halogenlampen mit konv. Trafo	1500 VA
☀	NV-Halogenlampen mit elektr.	600 VA
☀	Energiesparlampen	600 VA
☀	Elektronische Vorschaltgeräte (EVG)	600 VA
☀	Ohmsche Last	2300 W

Schema

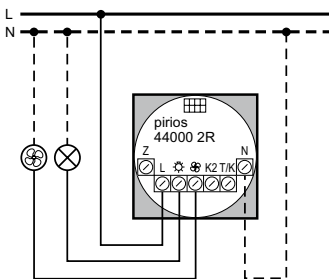

Anschlüsse

Z	Hauptstelle: Tastereingang für Retrigger Nebengerät: Tastereingang für Ein/Öko-Aus (☀) für Nebenzone
L	Aussenleiter (230 V AC, 50 Hz)
☀	Geschalteter Lichtausgang
⚙	Geschalteter HLK-Ausgang
K2	Tastereingang für Ein/Öko-Aus (☀)
T/K	Tastereingang für Ein/Öko-Aus (☀) sowie Kommunikations- anschluss für Nebengerät oder Nebenstelle
N	Neutralleiter

Präsenzmelder pirios 360P Nebenstelle

Der pirios SLA (Nebenstelle) dient der Erweiterung des Erfassungsbereichs des pirios 2R (einfacher Verbund), er schaltet selbst aber keine Leistung. Er meldet dem pirios 2R Bewegung und Umgebungshelligkeit. Dieser entscheidet aufgrund der selbst gemessenen Umgebungshelligkeit gemäss Helligkeitsschwelle, ob die Last geschaltet wird.

Technische Daten

Erfassung	Bewegung / helligkeitsabhängig
Einstellungen am Sensor	
- SENS (Empfindlichkeit)	- / +
- FUNC	off / auto / test
- LUX (Helligkeitsschwelle)	10 bis 2000 Lux / helligkeitsunabhängig
Nennspannung	230 V AC, 50 Hz
Leistungsaufnahme	0,4 W

Schema

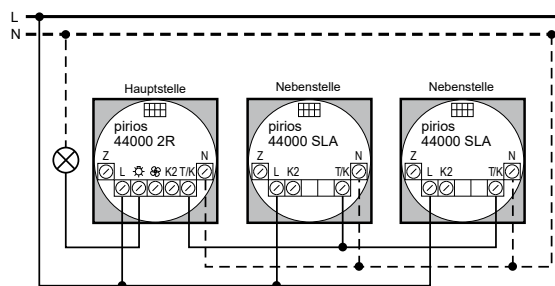

Anschlüsse

Z	Nicht verwendet
L	Aussenleiter (230 V AC, 50 Hz)
K2	Reserve (darf nicht genutzt werden)
T/K	Kommunikationsanschluss zur Hauptstelle
N	Neutralleiter

Bewegungsmelder piriOS UNI

Die piriOS UNI Passiv-Infrarot-Bewegungsmelder werden zum bewegungsabhängigen Ansteuern von externen Systemen eingesetzt. Sie erfassen gehende Personen in zeitlich kurz genutzten Zonen und Räumen.

Der piriOS UNI hat eine Universalschnittstelle mit galvanisch getrenntem Ein- und Ausgang und ist für den Anschluss an Kleinspannungskreise bestimmt.

Technische Daten

Schaltkriterium

- ☀ Bewegung und Helligkeit
- ⚙ Bewegung, Nachlaufzeit 10 s fix

Einstellungen am Sensor

- SENS (Empfindlichkeit) - / +
- FUNC off / test
- LUX (Helligkeitsschwelle) 10 bis 2000 Lux /
helligkeitsunabhängig
- TIME ☀ (Nachlaufzeit) 10 s bis 40 min
⏏ IMPULS on= 500 ms / off= 30 s

Nennspannung

12–48 V DC, 12–36 V AC

Leistungsaufnahme

0,4 W

Kontakte (LIGHT und HLK Output)

- Nennspannung 5–48 V DC, 5–36 V AC
- Nennstrom 1–100 mA DC/AC
- Isolationsspannung 1500 V AC

ext. Button (Ein/Öko-Aus)

Taster mit Arbeitskontakt (Schliesser)

- Isolationsspannung 1500 V AC

Schema

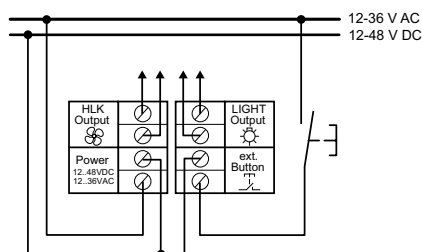

- HLK Output HLK-Ausgang (nur bewegungsabhängig, TIME fix 10 s)
- LIGHT Output Lichtausgang
- Power Spannungsversorgung
- ext. Button Tasterfunktion Ein/Öko-Aus (Einfachbedienung - Schliesser)

Alle Kontakte potentialfrei

Präsenzmelder piriOS 360P UNI

Die piriOS 360P UNI Passiv-Infrarot-Präsenzmelder für Deckenmontage werden zum bewegungs- und lichtabhängigen Schalten von externen Systemen eingesetzt. Sie erfassen sitzende Personen in Büros, Schulzimmern, Toiletten etc.

Der piriOS 360P UNI hat eine Universalschnittstelle mit galvanisch getrenntem Ein- und Ausgang und ist für den Anschluss an Kleinspannungskreise bestimmt.

Technische Daten

Schaltkriterium

- ☀ Bewegung und Helligkeit
- ⚙ Bewegung

Einstellungen am Sensor

- SENS (Empfindlichkeit) - / +
- FUNC off / test
- LUX (Helligkeitsschwelle) 10 bis 2000 Lux /
helligkeitsunabhängig
- TIME ☀ (Nachlaufzeit) 10 s bis 40 min
⏏ IMPULS on= 500 ms / off= 30 s
- HLK ⚙ (Nachlaufzeit) 1 min bis 90 min
⏏ IMPULS

on= 500 ms / off= 30 s
ab 5 min ist eine Einschaltverzögerung wirksam

Nennspannung

12–48 V DC, 12–36 V AC

Leistungsaufnahme

0,4 W

Kontakte (LIGHT und HLK Output)

- Nennspannung 5–48 V DC, 5–36 V AC
- Nennstrom 1–100 mA DC/AC
- Isolationsspannung 1500 V AC

ext. Button (Ein/Öko-Aus)

Taster mit Arbeitskontakt (Schliesser)

- Isolationsspannung 1500 V AC

Bewegungs- und Präsenzmelder KNX piro

Informationen zu den KNX-Bewegungs- und Präsenzmeldern finden Sie in der [Systemdokumentation Feller KNX](#).

EDIZIO.liv
SNAPFIX® Befestigungssystem
Bewegungsmelder pirios 180 R
eco & eco plus

Fertigapparate

Unterputz

GMI.A
 Weiss+Farbe

Aufputz

GX.54.A
 Weiss+Farbe

Baukasten

Komponenten

G.A
 Weiss+Farbe
 für Kombinationen

Bewegungsmelder pirios 180 R eco ■
 Relais 1-Kanal ■ 10 A, 230 V AC ■ Max.
 2300 W ■ Helligkeitsschwelle und
 Nachlaufzeit einstellbar ■ Impulsfunktio-
 n ■ Tastereingang für externe Taster
 oder Bereichserweiterung ■ Orientie-
 rungslicht gelb, weiss, rot, grün, blau ■
 Erfassungswinkel 180°, reduzierbar ■
 Montagehöhe 1,1 m, Erfassungsbereich
 tangential 8 m ■ Vorsprung ab Wand
 11 mm ■ Einbautiefe 36 mm ■ GX.54.A:
 Anbauhöhe 54 mm



54180.R.GMI.A.L.61
 545 210 000



54180.R.GX.54.A.L.61
 545 211 000



54180.R.G.A.L.61
 545 216 000

Bewegungsmelder pirios 180 R eco
plus ■ Relais 1-Kanal ■ 10 A, 230 V AC ■
 Tasterfunktion: Ein/Aus, Dauer Ein /
 Dauer Aus ■ Max. 2300 W ■ Helligkeits-
 schwelle und Nachlaufzeit einstellbar ■
 Impulsfunktion ■ Tastereingang für
 externe Taster oder Bereichserweite-
 rung ■ Automatik- oder Halbautomatik-
 modus ■ Orientierungslicht gelb, weiss,
 rot, grün, blau ■ Erfassungswinkel 180°,
 reduzierbar ■ Montagehöhe 1,1 m, Er-
 fassungsbereich tangential 8 m ■ Vor-
 sprung ab Wand 14 mm ■ Einbautiefe
 33 mm ■ GX.54.A: Anbauhöhe 57 mm



54180.RT.GMI.A.L.61
 545 220 000



54180.RT.GX.54.A.L.61
 545 221 000



54180.RT.G.A.L.61
 545 226 000

Bewegungsmelder mit Taster

Farbe: Code gemäss Farbübersicht ändern

Zubehör

App

Feller pirios eco App ■ Die innovative
 Feller pirios eco App macht Smartpho-
 nes und Tablets zur Konfigurations-
 Fernbedienung Ihrer pirios eco Geräte
 ■ Dank dem einfachen und klar ver-
 ständlichen intuitiven Bedienkonzept
 lässt sich der pirios eco Bewegungsm-
 elder kinderleicht konfigurieren ■ Die
 Datenübertragung erfolgt über den
 Smartphone Bildschirm ■ Es wird keine
 zusätzliche Hardware benötigt



Einsätze

BAM
Mit Befestigungsplatte

BAE
Ohne Befestigungsplatte

Abdeckset

GMI.A
Weiss+Farbe

G.A
Weiss+Farbe

Zubehör

Reduktions-Set



54180.R.BAM.L
545 213 790

54180.R.BAE.L
545 216 790

920-54180.GMI.A.L.61
388 185 000

920-54180.G.A.L.61
388 184 000

54180.SET
535 090 000



54180.RT.BAM.L
545 223 790

54180.RT.BAE.L
545 226 790

920-54180.T.GMI.A.L.61
388 187 000

920-54180.T.G.A.L.61
388 186 000

54180.SET
535 090 000

Farbe: Code gemäss Farbübersicht ändern

EDIZIO.liv
SNAPFIX® Befestigungssystem
Bewegungsmelder pirios 180
Fertigapparate**Unterputz**
GMI.A
 Weiss+Farbe
Aufputz
GX.54.A
 Weiss+Farbe
Baukasten**Komponenten**
G.A
 Weiss+Farbe
 für Kombinationen

Bewegungsmelder pirios 180 R ■ Relais 1-Kanal ■ 10 A, 230 V AC ■ Ausgang Relais (Schliesser) ■ Max. 2300 W ■ Helligkeitsschwelle / Empfindlichkeit / Nachlaufzeit einstellbar ■ Impulsfunktion ■ Tastereingang ■ Nebenstellen-Eingang für die Bereichserweiterung (Einfacher Verbund) ■ Erfassungswinkel 180/90° ■ Montagehöhe 1,1 m, Erfassungsbereich tangential 12 m ■ Einbautiefe 23 mm ■ GX.54.A: Anbauhöhe 55 mm

44180.R.GMI.A.61
 545 180 000

44180.R.GX.54.A.61
 545 181 000

44180.R.G.A.61
 545 186 000

Bewegungsmelder pirios 180 DIM ■ Universaldimmer ■ 10 A, 230 V AC ■ Geregelter Ausgang Universaldimmer mit soft EIN und soft AUS ■ Für Glüh- und HV-Halogenlampen 25-420 W ■ Für NV-Halogenlampen mit konventionellem oder elektronischem Trafo 25-420 VA ■ Dimmwert einstellbar von 0% bis 100% ■ Spezialfunktionen wie Grundbeleuchtung und Ausschaltvorwarnung ■ Helligkeitsschwelle / Empfindlichkeit / Nachlaufzeit einstellbar ■ Impulsfunktion ■ Nebenstellen-Eingang für die Bereichserweiterung (Einfacher Verbund) ■ Erfassungswinkel 180/90° ■ Montagehöhe 1,1 m, Erfassungsbereich tangential 12 m ■ Einbautiefe 23 mm ■ GX.54.A: Anbauhöhe 55 mm

44180.DIM.GMI.A.61
 545 170 000

44180.DIM.GX.54.A.61
 545 171 000

44180.DIM.G.A.61
 545 176 000

Bewegungsmelder pirios 180 D10 ■ 1-10 V Dimmer ■ Schaltkontakt 2 A, 230 V AC ■ Geregelter Ausgang 1-10 V für elektronische Vorschaltgeräte EVG max. 600 VA ■ Stromaufnahme max. 100 mA ■ Dimmwert einstellbar von 0% bis 100% ■ Spezialfunktionen wie Grundbeleuchtung und Ausschaltvorwarnung ■ Helligkeitsschwelle / Empfindlichkeit / Nachlaufzeit einstellbar ■ Impulsfunktion ■ Nebenstellen-Eingang für die Bereichserweiterung (Einfacher Verbund) ■ Erfassungswinkel 180/90° ■ Montagehöhe 1,1 m, Erfassungsbereich tangential 12 m ■ Einbautiefe 23 mm ■ GX.54.A: Anbauhöhe 55 mm

44180.D10.GMI.A.61
 545 150 000

44180.D10.GX.54.A.61
 545 151 000

44180.D10.G.A.61
 545 156 000

Bewegungsmelder pirios 180 DALI ■ DALI-Dimmer ■ 10 A, 230 V AC ■ Geregelter DALI-Ausgang mit soft EIN und soft AUS ■ Max. 25 DALI-EVG ■ Dimmwert einstellbar von 0% bis 100% ■ Spezialfunktionen wie Grundbeleuchtung und Ausschaltvorwarnung ■ Helligkeitsschwelle / Empfindlichkeit / Nachlaufzeit einstellbar ■ Impulsfunktion ■ Nebenstellen-Eingang für die Bereichserweiterung (Einfacher Verbund) ■ Erfassungswinkel 180/90° ■ Montagehöhe 1,1 m, Erfassungsbereich tangential 12 m ■ Einbautiefe 23 mm ■ GX.54.A: Anbauhöhe 55 mm

44180.DALI.GMI.A.61
 545 160 000

44180.DALI.GX.54.A.61
 545 161 000

44180.DALI.G.A.61
 545 166 000

Bewegungsmelder pirios 180 SLA ■ Bereichserweiterung ■ Nebenstelle ■ 230 V AC, 50 Hz ■ Die Nebenstelle schaltet keine Last ■ Die Nebenstelle funktioniert nur in Verbindung mit einer pirios Hauptstelle ■ Tastereingang ■ Erfassungswinkel 180/90° ■ Montagehöhe 1,1 m, Erfassungsbereich tangential 12 m ■ Einbautiefe 23 mm ■ GX.54.A: Anbauhöhe 55 mm

44180.SLA.GMI.A.61
 545 190 000

44180.SLA.GX.54.A.61
 545 191 000

44180.SLA.G.A.61
 545 196 000

Bewegungsmelder pirios 180 UNI ■ Universalgerät ■ Für universelle offene Systeme ■ 12-48 V DC / 12-36 V AC ■ Potenzialfreie Kontakte für Lichtausgang und Tastereingang ■ Helligkeitsschwelle / Empfindlichkeit / Nachlaufzeit einstellbar ■ Impulsfunktion ■ Tastereingang ■ Erfassungswinkel 180/90° ■ Montagehöhe 1,1 m, Erfassungsbereich tangential 12 m ■ Einbautiefe 23 mm ■ GX.54.A: Anbauhöhe 55 mm

44180.UNI.GMI.A.61
 545 200 000

44180.UNI.GX.54.A.61
 545 201 000

44180.UNI.G.A.61
 545 206 000

Farbe: Code gemäss Farbübersicht ändern

AbdecksetGMI.A
Weiss+FarbeG.A
Weiss+Farbe**Zubehör**

Reduktions-Set

920-44180.GMI.A.61
388 181 000920-44180.G.A.61
388 180 00044180.SET
535 296 000920-44180.GMI.A.61
388 181 000920-44180.G.A.61
388 180 00044180.SET
535 296 000920-44180.GMI.A.61
388 181 000920-44180.G.A.61
388 180 00044180.SET
535 296 000920-44180.GMI.A.61
388 181 000920-44180.G.A.61
388 180 00044180.SET
535 296 000920-44180.GMI.A.61
388 181 000920-44180.G.A.61
388 180 00044180.SET
535 296 000920-44180.GMI.A.61
388 181 000920-44180.G.A.61
388 180 00044180.SET
535 296 000

EDIZIOdue colore
Bajonett Befestigungssystem
Bewegungsmelder pirios 180 R
eco & eco plus

Fertigapparate

Unterputz
 FMI
 Weiss+Farbe

Aufputz

Baukasten

Komponenten
 F
 Weiss+Farbe
 für Kombinationen

Bewegungsmelder pirios 180 R eco ■
Relais 1-Kanal ■ 10 A, 230 V AC ■ Max.
 2300 W ■ Helligkeitsschwelle und
 Nachlaufzeit einstellbar ■ Impulsfunktio-
 n ■ Tastereingang für externe Taster
 oder Bereichserweiterung ■ Orientie-
 rungslicht gelb, weiss, rot, grün, blau ■
 Erfassungswinkel 180°, reduzierbar ■
 Montagehöhe 1,1 m, Erfassungsbereich
 tangential 8 m ■ Vorsprung ab Wand
 11 mm ■ Einbautiefe 35 mm



54180.R.FMI.L.61
 535 022 000



54180.R.F.L.61
 535 622 000

Bewegungsmelder pirios 180 R eco
plus ■ **Relais 1-Kanal** ■ 10 A, 230 V AC ■
 Tasterfunktion: Ein/Aus, Dauer Ein /
 Dauer Aus ■ Max. 2300 W ■ Helligkeits-
 schwelle und Nachlaufzeit einstellbar ■
 Impulsfunktion ■ Tastereingang für
 externe Taster oder Bereichserweite-
 rung ■ Automatik- oder Halbautomatik-
 modus ■ Orientierungslicht gelb, weiss,
 rot, grün, blau ■ Erfassungswinkel 180°,
 reduzierbar ■ Montagehöhe 1,1 m, Er-
 fassungsbereich tangential 8 m ■ Vor-
 sprung ab Wand 14 mm ■ Einbautiefe
 33 mm



54180.RT.FMI.L.61
 535 025 000



54180.RT.F.L.61
 535 625 000

Bewegungsmelder mit Taster

Farbe: Code gemäss Farbübersicht ändern

Zubehör

App

Feller pirios eco App ■ Die innovative
 Feller pirios eco App macht Smartpho-
 nes und Tablets zur Konfigurations-
 Fernbedienung Ihrer pirios eco Geräte
 ■ Dank dem einfachen und klar ver-
 ständlichen intuitiven Bedienkonzept
 lässt sich der pirios eco Bewegungsmel-
 der kinderleicht konfigurieren ■ Die
 Datenübertragung erfolgt über den
 Smartphone Bildschirm ■ Es wird keine
 zusätzliche Hardware benötigt



Einsätze		Abdeckset		Zubehör
BSM Mit Befestigungsplatte	BSE Ohne Befestigungsplatte	FMI Weiss+Farbe	F Weiss+Farbe	Reduktions-Set



54180.R.BSM.L
535 323 790



54180.R.BSE.L
535 622 790



920-54180.FMI.L.61
378 000 000



920-54180.F.L.61
378 600 000



54180.SET
535 090 000



54180.RT.BSM.L
535 325 790



54180.RT.BSE.L
535 624 790



920-54180.T.FMI.L.61
378 007 000



920-54180.T.F.L.61
378 607 000



54180.SET
535 090 000

Farbe: Code gemäss Farbübersicht ändern

EDIZIOdue colore
Bajonett Befestigungssystem
Bewegungsmelder pirios 180

Fertigapparate	Baukasten		
Unterputz	Komponenten	Abdeckset	
FMI Weiss+Farbe	F Weiss+Farbe für Kombinationen	FMI Weiss+Farbe	F Weiss+Farbe

Bewegungsmelder pirios 180 R ■ Relais 1-Kanal ■ 10 A, 230 V AC ■ Ausgang Relais (Schliesser) ■ Max. 2300 W ■ Helligkeitsschwelle / Empfindlichkeit / Nachlaufzeit einstellbar ■ Impulsfunktion ■ Tastereingang ■ Nebenstellen-Eingang für die Bereichserweiterung (Einfacher Verbund) ■ Erfassungswinkel 180/90° ■ Montagehöhe 1,1 m, Erfassungsbereich tangential 12 m ■ Einbautiefe 23 mm

			
44180.R.FMI.61 535 261 000	44180.R.F.61 535 263 000	920-44180.FMI.61 378 254 000	920-44180.F.61 378 654 000

Bewegungsmelder pirios 180 DIM ■ Universaldimmer ■ 10 A, 230 V AC ■ Geregelter Ausgang Universaldimmer mit soft EIN und soft AUS ■ Für Glüh- und HV-Halogenlampen 25-420 W ■ Für NV-Halogenlampen mit konventionellem oder elektronischem Trafo 25-420 VA ■ Dimmwert einstellbar von 0% bis 100% ■ Spezialfunktionen wie Grundbeleuchtung und Ausschaltvorwarnung ■ Helligkeitsschwelle / Empfindlichkeit / Nachlaufzeit einstellbar ■ Impulsfunktion ■ Nebenstellen-Eingang für die Bereichserweiterung (Einfacher Verbund) ■ Erfassungswinkel 180/90° ■ Montagehöhe 1,1 m, Erfassungsbereich tangential 12 m ■ Einbautiefe 23 mm

			
44180.DIM.FMI.61 535 308 000	44180.DIM.F.61 535 328 000	920-44180.FMI.61 378 254 000	920-44180.F.61 378 654 000

Bewegungsmelder pirios 180 D10 ■ 1-10 V Dimmer ■ Schaltkontakt 2 A, 230 V AC ■ Geregelter Ausgang 1-10 V für elektronische Vorschaltgeräte EVG max. 600 VA ■ Stromaufnahme max. 100 mA ■ Dimmwert einstellbar von 0% bis 100% ■ Spezialfunktionen wie Grundbeleuchtung und Ausschaltvorwarnung ■ Helligkeitsschwelle / Empfindlichkeit / Nachlaufzeit einstellbar ■ Impulsfunktion ■ Nebenstellen-Eingang für die Bereichserweiterung (Einfacher Verbund) ■ Erfassungswinkel 180/90° ■ Montagehöhe 1,1 m, Erfassungsbereich tangential 12 m ■ Einbautiefe 23 mm

			
44180.D10.FMI.61 535 309 000	44180.D10.F.61 535 329 000	920-44180.FMI.61 378 254 000	920-44180.F.61 378 654 000

Bewegungsmelder pirios 180 DALI ■ DALI-Dimmer ■ 10 A, 230 V AC ■ Geregelter DALI-Ausgang mit soft EIN und soft AUS ■ Max. 25 DALI-EVG ■ Dimmwert einstellbar von 0% bis 100% ■ Spezialfunktionen wie Grundbeleuchtung und Ausschaltvorwarnung ■ Helligkeitsschwelle / Empfindlichkeit / Nachlaufzeit einstellbar ■ Impulsfunktion ■ Nebenstellen-Eingang für die Bereichserweiterung (Einfacher Verbund) ■ Erfassungswinkel 180/90° ■ Montagehöhe 1,1 m, Erfassungsbereich tangential 12 m ■ Einbautiefe 23 mm

			
44180.DALI.FMI.61 535 307 000	44180.DALI.F.61 535 327 000	920-44180.FMI.61 378 254 000	920-44180.F.61 378 654 000

Bewegungsmelder pirios 180 SLA ■ Bereichserweiterung ■ Nebenstelle ■ 230 V AC, 50 Hz ■ Die Nebenstelle schaltet keine Last ■ Die Nebenstelle funktioniert nur in Verbindung mit einer pirios Hauptstelle ■ Tastereingang ■ Erfassungswinkel 180/90° ■ Montagehöhe 1,1 m, Erfassungsbereich tangential 12 m ■ Einbautiefe 23 mm

			
44180.SLA.FMI.61 535 271 000	44180.SLA.F.61 535 273 000	920-44180.FMI.61 378 254 000	920-44180.F.61 378 654 000

Bewegungsmelder pirios 180 UNI ■ Universalgerät ■ Für universelle offene Systeme ■ 12-48 V DC / 12-36 V AC ■ Potenzialfreie Kontakte für Lichtausgang und Tastereingang ■ Helligkeitsschwelle / Empfindlichkeit / Nachlaufzeit einstellbar ■ Impulsfunktion ■ Tastereingang ■ Erfassungswinkel 180/90° ■ Montagehöhe 1,1 m, Erfassungsbereich tangential 12 m ■ Einbautiefe 23 mm

			
44180.UNI.FMI.61 535 281 000	44180.UNI.F.61 535 283 000	920-44180.FMI.61 378 254 000	920-44180.F.61 378 654 000

Farbe: Code gemäss Farbübersicht ändern

Bewegungsmelder pirios 180 **Zubehör**

Reduktions-Set für Bewegungsmelder pirios 180 ■ Abdeckfolie für Reduktion des Erfassungswinkels auf 90° ■ Für pirios 180 R / 180 DIM / 180 D10 / 180 SLA / 180 UNI / 180 KNX



44180.SET
535 296 000

EDIZIOdue
Bajonett Befestigungssystem
Bewegungsmelder pirios 360 R eco

Fertigapparat

Unterputz

FMI
 Weiss+Farbe

Baukasten

Bauteile

Weiss+Farbe

Zubehör

Bewegungsmelder pirios 360 R eco ■ Relais 1-Kanal ■ 10 A, 230 V AC ■ Ausgang Relais (Schliesser) ■ Max. 2300 W ■ Helligkeitsschwelle / Empfindlichkeit / Nachlaufzeit einstellbar ■ Impulsfunktion ■ Tastereingang ■ Erfassungswinkel 360° ■ Für Deckenmontage ■ Bei Montagehöhe 2,5 m, Erfassungsbereich radial ø 6 m, tangential ø 12 m ■ Vorsprung ab Wand 15 mm ■ Einbautiefe 34 mm

Rund ■ Aussenmass ø 111 mm



54360.R.FMI.O.61
 535 027 000

AP-Gehäuse Version Rund ■ Für pirios 360, pirios 360P und pirios 360 R eco ■ Für Deckenmontage

Durchmesser innen 75 mm, aussen 110 mm ■ AP-Rahmen: Anbauhöhe 50 mm



2101-44360.O.61
 535 295 000

Reduktions-Set für Bewegungsmelder ■ Für pirios 360 R eco ■ Abdeckfolie für Reduktion des Erfassungsbereichs



54360.SET
 535 091 000

Farbe: Code gemäss Farbübersicht ändern

Zubehör

App

Feller pirios eco App ■ Die innovative Feller pirios eco App macht Smartphones und Tablets zur Konfigurations-Fernbedienung Ihrer pirios eco Geräte ■ Dank dem einfachen und klar verständlichen intuitiven Bedienkonzept lässt sich der pirios eco Bewegungsmelder kinderleicht konfigurieren ■ Die Datenübertragung erfolgt über den Smartphone Bildschirm ■ Es wird keine zusätzliche Hardware benötigt



**Bajonett Befestigungssystem
Bewegungsmelder pirios 360**
**Fertigapparate
Unterputz**

Weiss+Farbe

Weiss+Farbe

Bewegungsmelder pirios 360 R ■ Relais 1-Kanal ■ 10 A, 230 V AC ■ Ausgang Relais (Schliesser) ■ Max. 2300 W ■ Helligkeitsschwelle / Empfindlichkeit / Nachlaufzeit einstellbar ■ Impulsfunktion ■ Tastereingang ■ Nebenstellen-Eingang für die Bereichserweiterung (Einfacher Verbund) ■ Erfassungswinkel 360° ■ Für Deckenmontage ■ Bei Montagehöhe 2,5 m, Erfassungsbereich radial \varnothing 10 m, tangential \varnothing 14 m ■ Einbautiefe 23 mm



Eckig ■ Aussenmass 100 × 100 mm

44360.X.R.UP.61
535 253 000
Rund ■ Aussenmass \varnothing 111 mm
44360.O.R.UP.61
535 233 000

Bewegungsmelder pirios 360 DIM ■ Universaldimmer ■ 10 A, 230 V AC ■ Geregelter Ausgang Universaldimmer mit soft EIN und soft AUS ■ Für Glüh- und HV-Halogenlampen 25-420 W ■ Für NV-Halogenlampen mit konventionellem oder elektronischem Trafo 25-420 VA ■ Dimmwert einstellbar von 0% bis 100% ■ Spezialfunktionen wie Grundbeleuchtung und Ausschaltvorwarnung ■ Helligkeitsschwelle / Empfindlichkeit / Nachlaufzeit einstellbar ■ Impulsfunktion ■ Tastereingang ■ Nebenstellen-Eingang für die Bereichserweiterung (Einfacher Verbund) ■ Erfassungswinkel 360° ■ Für Deckenmontage ■ Bei Montagehöhe 2,5 m, Erfassungsbereich radial \varnothing 10 m, tangential \varnothing 14 m ■ Einbautiefe 23 mm



Eckig ■ Aussenmass 100 × 100 mm

44360.X.DIM.UP.61
535 259 000
Rund ■ Aussenmass \varnothing 111 mm
44360.O.DIM.UP.61
535 239 000

Bewegungsmelder pirios 360 D10 ■ 1-10 V Dimmer ■ Schaltkontakt 2 A, 230 V AC ■ Geregelter Ausgang 1-10 V für elektronische Vorschaltgeräte EVG max. 600 VA ■ Stromaufnahme max. 100 mA ■ Dimmwert einstellbar von 0% bis 100% ■ Spezialfunktionen wie Grundbeleuchtung und Ausschaltvorwarnung ■ Helligkeitsschwelle / Empfindlichkeit / Nachlaufzeit einstellbar ■ Impulsfunktion ■ Tastereingang ■ Nebenstellen-Eingang für die Bereichserweiterung (Einfacher Verbund) ■ Erfassungswinkel 360° ■ Für Deckenmontage ■ Bei Montagehöhe 2,5 m, Erfassungsbereich radial \varnothing 10 m, tangential \varnothing 14 m ■ Einbautiefe 23 mm



Eckig ■ Aussenmass 100 × 100 mm

44360.X.D10.UP.61
535 258 000
Rund ■ Aussenmass \varnothing 111 mm
44360.O.D10.UP.61
535 238 000

Bewegungsmelder pirios 360 DALI ■ DALI-Dimmer ■ 10 A, 230 V AC ■ Geregelter DALI-Ausgang mit soft EIN und soft AUS ■ Max. 25 DALI-EVG ■ Dimmwert einstellbar von 0% bis 100% ■ Spezialfunktionen wie Grundbeleuchtung und Ausschaltvorwarnung ■ Helligkeitsschwelle / Empfindlichkeit / Nachlaufzeit einstellbar ■ Impulsfunktion ■ Tastereingang ■ Nebenstellen-Eingang für die Bereichserweiterung (Einfacher Verbund) ■ Erfassungswinkel 360° ■ Für Deckenmontage ■ Bei Montagehöhe 2,5 m, Erfassungsbereich radial \varnothing 10 m, tangential \varnothing 14 m ■ Einbautiefe 23 mm



Eckig ■ Aussenmass 100 × 100 mm

44360.X.DALI.UP.61
535 227 000
Rund ■ Aussenmass \varnothing 111 mm
44360.O.DALI.UP.61
535 247 000

Bewegungsmelder pirios 360 SLA ■ Bereichserweiterung ■ Nebenstelle ■ 230 V AC, 50 Hz ■ Die Nebenstelle schaltet keine Last ■ Die Nebenstelle funktioniert nur in Verbindung mit einer pirios Hauptstelle ■ Tastereingang ■ Erfassungswinkel 360° ■ Für Deckenmontage ■ Bei Montagehöhe 2,5 m, Erfassungsbereich radial \varnothing 10 m, tangential \varnothing 14 m ■ Einbautiefe 23 mm



Eckig ■ Aussenmass 100 × 100 mm

44360.X.SLA.UP.61
535 254 000
Rund ■ Aussenmass \varnothing 111 mm
44360.O.SLA.UP.61
535 234 000

Bewegungsmelder pirios 360 UNI ■ Universalgerät ■ Für universelle offene Systeme ■ 12-48 V DC / 12-36 V AC ■ Potenzialfreie Kontakte für Lichtausgang und Tastereingang ■ Helligkeitsschwelle / Empfindlichkeit / Nachlaufzeit einstellbar ■ Impulsfunktion ■ Erfassungswinkel 360° ■ Für Deckenmontage ■ Bei Montagehöhe 2,5 m, Erfassungsbereich radial \varnothing 10 m, tangential \varnothing 14 m ■ Einbautiefe 28 mm



Eckig ■ Aussenmass 100 × 100 mm

44360.X.UNI.UP.61
535 255 000
Rund ■ Aussenmass \varnothing 111 mm
44360.O.UNI.UP.61
535 235 000

Farbe: Code gemäss Farbübersicht ändern

Bajonett Befestigungssystem Präsenzmelder pirios 360P

Fertigapparate Unterputz

Weiss+Farbe

Weiss+Farbe

Präsenzmelder pirios 360P 2R ■ Relais 2-Kanal ■ 10 A je Kontakt, max 16 A pro Gerät, 230 V AC ■ Ausgang Relais (Schliesser) ■ Max. 3600 W ■ HLK-Nachlaufzeit einstellbar ■ Helligkeitsschwelle / Empfindlichkeit / Nachlaufzeit einstellbar ■ Impulsfunktion ■ Tastereingang ■ Nebenstellen-Eingang für die Bereichserweiterung (Einfacher Verbund) ■ Erfassungswinkel 360° ■ Für Deckenmontage ■ Bei Montagehöhe 2,5 m, Erfassungsbereich Präsenz \varnothing 6 m, Bewegung \varnothing 8 m ■ Einbautiefe 23 mm



Eckig ■ Aussenmass 100 × 100 mm

44360.P.X.2R.UP.61
535 257 000
Rund ■ Aussenmass \varnothing 111 mm
44360.P.O.2R.UP.61
535 237 000

Präsenzmelder pirios 360P SLA ■ Bereichserweiterung ■ Nebenstelle ■ 230 V AC, 50 Hz ■ Die Nebenstelle schaltet keine Last ■ Die Nebenstelle funktioniert nur in Verbindung mit einer pirios Hauptstelle ■ Tastereingang ■ Erfassungswinkel 360° ■ Für Deckenmontage ■ Bei Montagehöhe 2,5 m, Erfassungsbereich Präsenz \varnothing 6 m, Bewegung \varnothing 8 m ■ Einbautiefe 23 mm



Eckig ■ Aussenmass 100 × 100 mm

44360.P.X.SLA.UP.61
535 256 000
Rund ■ Aussenmass \varnothing 111 mm
44360.P.O.SLA.UP.61
535 236 000

Präsenzmelder pirios 360P UNI ■ Universalgerät ■ Für universelle offene Systeme ■ 12-48 V DC / 12 V AC ■ Potenzialfreie Kontakte ■ Für Licht- und HLK-Ausgang, Tastereingang zum manuellen Ein- und Ausschalten (Ökoschaltung) ■ Helligkeitsschwelle / Empfindlichkeit / Nachlaufzeit einstellbar ■ Erfassungswinkel 360° ■ Für Deckenmontage ■ Bei Montagehöhe 2,5 m, Erfassungsbereich Präsenz \varnothing 6 m, Bewegung \varnothing 8 m ■ Einbautiefe 28 mm



Eckig ■ Aussenmass 100 × 100 mm

44360.P.X.UNI.UP.61
535 268 000
Rund ■ Aussenmass \varnothing 111 mm
44360.P.O.UNI.UP.61
535 245 000

Farbe: Code gemäss Farbübersicht ändern

Bewegungsmelder pirios 360 Präsenzmelder pirios 360P

Baukasten

Bauteile

Zubehör

Weiss+Farbe

Weiss+Farbe



Fronthaube zu pirios 360 ■ Bewegungsmelder, Präsenzmelder

Fronthaube Eckig

901-44360.X.61
535 294 000

Fronthaube Rund

901-44360.O.61
535 284 000

AP-Gehäuse Version Rund ■ Für pirios 360, pirios 360P und pirios 360 R eco ■ Für Deckenmontage

Durchmesser innen 75 mm, aussen 110 mm ■ AP-Rahmen: Anbauhöhe 50 mm

2101-44360.O.61
535 295 000

Reduktions-Set für Bewegungs- und Präsenzmelder pirios 360 ■ Abdeckfolie für Reduktion des Erfassungsbereichs ■ Für alle pirios 360, IP20

44360.SET
535 297 000

Farbe: Code gemäss Farbübersicht ändern

STANDARDdue
SNAPFIX® Befestigungssystem
Bewegungsmelder pirios 180 R
eco & eco plus

Fertigapparate

Unterputz

QMI.A
 Weiss+Schwarz

Aufputz

QX.54.A
 Weiss+Schwarz

Baukasten

Komponenten

Q.A
 Weiss+Schwarz
 für Kombinationen

Bewegungsmelder pirios 180 R eco ■ Relais 1-Kanal ■ 10 A, 230 V AC ■ Max. 2300 W ■ Helligkeitsschwelle und Nachlaufzeit einstellbar ■ Impulsfunktion ■ Tastereingang für externe Taster oder Bereichserweiterung ■ Orientierungslicht gelb, weiss, rot, grün, blau ■ Erfassungswinkel 180°, reduzierbar ■ Montagehöhe 1,1 m, Erfassungsbereich tangential 8 m ■ Vorsprung ab Wand 11 mm ■ Frontscheibe 53 mm, für Bohrung 50 mm ■ Einbautiefe 35 mm ■ QX.54.A: Anbauhöhe 61 mm



54180.R.QMI.A.L.61
 545 210 100



54180.R.QX.54.A.L.61
 545 211 100



54180.R.Q.A.L.61
 545 216 100

Bewegungsmelder pirios 180 R eco plus ■ Relais 1-Kanal ■ 10 A, 230 V AC ■ Tasterfunktion: Ein/Aus, Dauer Ein / Dauer Aus ■ Max. 2300 W ■ Helligkeitsschwelle und Nachlaufzeit einstellbar ■ Impulsfunktion ■ Tastereingang für externe Taster oder Bereichserweiterung ■ Automatik- oder Halbautomatikmodus ■ Orientierungslicht gelb, weiss, rot, grün, blau ■ Erfassungswinkel 180°, reduzierbar ■ Montagehöhe 1,1 m, Erfassungsbereich tangential 8 m ■ Vorsprung ab Wand 14 mm ■ Frontscheibe 60 mm, für Bohrung 58 mm ■ Einbautiefe 33 mm ■ QX.54.A: Anbauhöhe 61 mm



54180.RT.QMI.A.L.61
 545 220 100



54180.RT.QX.54.A.L.61
 545 221 100



54180.RT.Q.A.L.61
 545 226 100

Bewegungsmelder mit Taster

Schwarz: Code ändern ..60

Zubehör

App

Feller pirios eco App ■ Die innovative Feller pirios eco App macht Smartphones und Tablets zur Konfigurationsfernbedienung Ihrer pirios eco Geräte ■ Dank dem einfachen und klar verständlichen intuitiven Bedienkonzept lässt sich der pirios eco Bewegungsmelder kinderleicht konfigurieren ■ Die Datenübertragung erfolgt über den Smartphone Bildschirm ■ Es wird keine zusätzliche Hardware benötigt



Einsätze

BAM
Mit Befestigungsplatte

BAE
Ohne Befestigungsplatte

Abdeckset

QMI.A
Weiss+Schwarz

Q.A
Weiss+Schwarz

Zubehör

Reduktions-Set



54180.R.BAM.L
545 213 790

54180.R.BAE.L
545 216 790

920-54180.QMI.A.L.61
388 185 100

920-54180.Q.A.L.61
388 184 100

54180.SET
535 090 000



54180.RT.BAM.L
545 223 790

54180.RT.BAE.L
545 226 790

920-54180.T.QMI.A.L.61
388 187 100

920-54180.T.Q.A.L.61
388 186 100

54180.SET
535 090 000

Schwarz: Code ändern ..60

STANDARDdue
Bajonett Befestigungssystem
Bewegungsmelder pirios 180 R
eco & eco plus
Fertigapparate**Unterputz**

QMI

Weiss+Schwarz

Aufputz**Baukasten****Komponenten**

Q

Weiss+Schwarz
für Kombinationen

Bewegungsmelder pirios 180 R eco ■
Relais 1-Kanal ■ 10 A, 230 V AC ■ Max.
 2300 W ■ Helligkeitsschwelle und
 Nachlaufzeit einstellbar ■ Impulsfunktio-
 on ■ Tastereingang für externe Taster
 oder Bereichserweiterung ■ Orientie-
 rungslicht gelb, weiss, rot, grün, blau ■
 Erfassungswinkel 180°, reduzierbar ■
 Montagehöhe 1,1 m, Erfassungsbereich
 tangential 8 m ■ Vorsprung ab Wand
 11 mm ■ Frontscheibe 53 mm, für Boh-
 rung 50 mm ■ Q: Einbautiefe 35 mm

54180.R.QMI.L.61
 535 023 000

54180.R.Q.L.61
 535 623 000

Bewegungsmelder pirios 180 R eco
plus ■ **Relais 1-Kanal** ■ 10 A, 230 V AC ■
 Tasterfunktion: Ein/Aus, Dauer Ein /
 Dauer Aus ■ Max. 2300 W ■ Helligkeits-
 schwelle und Nachlaufzeit einstellbar ■
 Impulsfunktion ■ Tastereingang für
 externe Taster oder Bereichserweite-
 rung ■ Automatik- oder Halbautomatik-
 modus ■ Orientierungslicht gelb, weiss,
 rot, grün, blau ■ Erfassungswinkel 180°,
 reduzierbar ■ Montagehöhe 1,1 m, Erf-
 assungsbereich tangential 8 m ■ Vor-
 sprung ab Wand 14 mm ■ Frontscheibe
 60 mm, für Bohrung 58 mm ■ Einbau-
 tiefe 33 mm



Bewegungsmelder mit Taster

54180.RT.QMI.L.61
 535 026 000

Schwarz: Code ändern ..60

54180.RT.Q.L.61
 535 626 000

STANDARDdue
Bajonett Befestigungssystem
Bewegungsmelder pirios 360 R
eco
Fertigapparat**Unterputz**

QMI

Weiss+Schwarz

Zubehör

Bewegungsmelder pirios 360 R eco ■
Relais 1-Kanal ■ 10 A, 230 V AC ■ Aus-
 gang Relais (Schliesser) ■ Max. 2300 W
 ■ Helligkeitsschwelle / Empfindlichkeit
 / Nachlaufzeit einstellbar ■ Impulsfunk-
 tion ■ Tastereingang ■ Erfassungswinkel
 360° ■ Für Deckenmontage ■ Bei Mon-
 tagehöhe 2,5 m, Erfassungsbereich
 radial ø 6 m, tangential ø 12 m ■ Vor-
 sprung ab Wand 15 mm ■ Einbautiefe
 34 mm







Rund ■ Aussenmass ø 111 mm

54360.R.QMI.O.61
 535 028 000

Reduktions-Set für Bewegungsmelder
 ■ Für pirios 360 R eco ■ Abdeckfolie für
 Reduktion des Erfassungsbereichs

54360.SET
 535 091 000

Schwarz: Code ändern ..60

Einsätze		Abdeckset		Zubehör
BSM Mit Befestigungsplatte	BSE Ohne Befestigungsplatte	QMI.A Weiss+Schwarz	Q.A Weiss+Schwarz	Reduktions-Set
				
54180.R.BSM.L 535 323 790	54180.R.BSE.L 535 622 790	920-54180.QMI.A.L.61 388 185 100	920-54180.Q.A.L.61 388 184 100	54180.SET 535 090 000

				
54180.RT.BSM.L 535 325 790	54180.RT.BSE.L 535 624 790	920-54180.T.QMI.A.L.61 388 187 100	920-54180.T.Q.A.L.61 388 186 100	54180.SET 535 090 000

Schwarz: Code ändern ..60

Zubehör

App

Feller pirios eco App ■ Die innovative Feller pirios eco App macht Smartphones und Tablets zur Konfigurations-Fernbedienung Ihrer pirios eco Geräte ■ Dank dem einfachen und klar verständlichen intuitiven Bedienkonzept lässt sich der pirios eco Bewegungsmelder kinderleicht konfigurieren ■ Die Datenübertragung erfolgt über den Smartphone Bildschirm ■ Es wird keine zusätzliche Hardware benötigt



NEVO
Bajonett Befestigungssystem
Bewegungsmelder pirios 180

Fertigapparate

Unterputz

NUP.Q
 Weiss+weitere
 IP55

Aufputz

NAP.Q
 Weiss+weitere
 IP55

Baukasten

Komponenten

N.CO.Q
 Weiss+weitere
 für Kombinationen

Bauteile

Deckel
 Weiss+weitere

Bewegungsmelder pirios 180 R ■ Relais 1-Kanal ■ 10 A, 230 V AC ■ Ausgang Relais (Schliesser) ■ Max. 2300 W ■ Helligkeitsschwelle / Empfindlichkeit / Nachlaufzeit einstellbar ■ Impulsfunktion ■ Tastereingang ■ Nebenstellen-Eingang für die Bereichserweiterung (Einfacher Verbund) ■ Erfassungswinkel 180/90° ■ Montagehöhe 1,1 m, Erfassungsbereich tangential 12 m ■ Einbautiefe 16 mm ■ Anbauhöhe 39 mm ■ NAP.Q: Anbauhöhe 82 mm



44180.R.NUP.Q.61
 545 080 000



44180.R.NAP.Q.61
 545 081 000



44180.R.N.CO.Q.61
 545 083 000



921-44180.N.Q.61
 377 014 000

Bewegungsmelder pirios 180 DIM ■ Universaldimmer ■ 10 A, 230 V AC ■ Geregelter Ausgang Universaldimmer mit soft EIN und soft AUS ■ Für Glüh- und HV-Halogenlampen 25-420 W ■ Für NV-Halogenlampen mit konventionellem oder elektronischem Trafo 25-420 VA ■ Dimmwert einstellbar von 0% bis 100% ■ Spezialfunktionen wie Grundbeleuchtung und Ausschaltvorwarnung ■ Helligkeitsschwelle / Empfindlichkeit / Nachlaufzeit einstellbar ■ Impulsfunktion ■ Nebenstellen-Eingang für die Bereichserweiterung (Einfacher Verbund) ■ Erfassungswinkel 180/90° ■ Montagehöhe 1,1 m, Erfassungsbereich tangential 12 m ■ Einbautiefe 16 mm ■ Anbauhöhe 39 mm ■ NAP.Q: Anbauhöhe 82 mm



44180.DIM.NUP.Q.61
 545 070 000



44180.DIM.NAP.Q.61
 545 071 000



44180.DIM.N.CO.Q.61
 545 073 000



921-44180.N.Q.61
 377 014 000

Bewegungsmelder pirios 180 D10 ■ 1-10 V Dimmer ■ Schaltkontakt 2 A, 230 V AC ■ Geregelter Ausgang 1-10 V für elektronische Vorschaltgeräte EVG max. 600 VA ■ Stromaufnahme max. 100 mA ■ Dimmwert einstellbar von 0% bis 100% ■ Spezialfunktionen wie Grundbeleuchtung und Ausschaltvorwarnung ■ Helligkeitsschwelle / Empfindlichkeit / Nachlaufzeit einstellbar ■ Impulsfunktion ■ Nebenstellen-Eingang für die Bereichserweiterung (Einfacher Verbund) ■ Erfassungswinkel 180/90° ■ Montagehöhe 1,1 m, Erfassungsbereich tangential 12 m ■ Einbautiefe 16 mm ■ Anbauhöhe 39 mm ■ NAP.Q: Anbauhöhe 82 mm



44180.D10.NUP.Q.61
 545 050 000



44180.D10.NAP.Q.61
 545 051 000



44180.D10.N.CO.Q.61
 545 053 000



921-44180.N.Q.61
 377 014 000

Bewegungsmelder pirios 180 DALI ■ DALI-Dimmer ■ 10 A, 230 V AC ■ Geregelter DALI-Ausgang mit soft EIN und soft AUS ■ Max. 25 DALI-EVG ■ Dimmwert einstellbar von 0% bis 100% ■ Spezialfunktionen wie Grundbeleuchtung und Ausschaltvorwarnung ■ Helligkeitsschwelle / Empfindlichkeit / Nachlaufzeit einstellbar ■ Impulsfunktion ■ Nebenstellen-Eingang für die Bereichserweiterung (Einfacher Verbund) ■ Erfassungswinkel 180/90° ■ Montagehöhe 1,1 m, Erfassungsbereich tangential 12 m ■ Einbautiefe 16 mm ■ Anbauhöhe 39 mm ■ NAP.Q: Anbauhöhe 82 mm



44180.DALI.NUP.Q.61
 545 060 000



44180.DALI.NAP.Q.61
 545 061 000



44180.DALI.N.CO.Q.61
 545 063 000



921-44180.N.Q.61
 377 014 000

Bewegungsmelder pirios 180 SLA ■ Bereichserweiterung ■ Nebenstelle ■ 230 V AC, 50 Hz ■ Die Nebenstelle schaltet keine Last ■ Die Nebenstelle funktioniert nur in Verbindung mit einer pirios Hauptstelle ■ Tastereingang ■ Erfassungswinkel 180/90° ■ Montagehöhe 1,1 m, Erfassungsbereich tangential 12 m ■ Einbautiefe 16 mm ■ Anbauhöhe 39 mm ■ NAP.Q: Anbauhöhe 82 mm



44180.SLA.NUP.Q.61
 545 090 000



44180.SLA.NAP.Q.61
 545 091 000



44180.SLA.N.CO.Q.61
 545 093 000



921-44180.N.Q.61
 377 014 000

Schwarz ..60 (.50), Lichtgrau ..62 (.40): Code ändern

Weisser Deckel mit weisser Dichtung: Code ändern ..61.61

Bewegungsmelder pirios 180

Zubehör

Reduktions-Set für Bewegungsmelder pirios 180 ■ Abdeckfolie für Reduktion des Erfassungswinkels auf 90° ■ Für pirios 180 R / 180 DIM / 180 D10 / 180 SLA / 180 UNI / 180 KNX



44180.SET
 535 296 000

NEVO

Bajonett Befestigungssystem
Bewegungsmelder pirios 360

Bewegungsmelder pirios 360 R ■ Relais 1-Kanal ■ 10 A, 230 V AC ■ Ausgang Relais (Schliesser) ■ Max. 2300 W ■ Helligkeitsschwelle / Empfindlichkeit / Nachlaufzeit einstellbar ■ Impulsfunktion ■ Tastereingang ■ Nebenstellen-Eingang für die Bereichserweiterung (Einfacher Verbund) ■ Erfassungswinkel 360° ■ Für Deckenmontage ■ Bei Montagehöhe 2,5 m, Erfassungsbereich radial \varnothing 10 m, tangential \varnothing 14 m ■ Einbautiefe 16 mm ■ Anbauhöhe 40 mm ■ NAP.Q: Anbauhöhe 64 mm

Eckig ■ 87 × 87 mm

Fertigapparate

Unterputz

NUP.Q
 Weiss+weitere
 IP55

Aufputz

NAP.Q
 Weiss+weitere
 IP55

Bauteile

Deckel
 Weiss+weitere

44360.X.R.NUP.Q.61
 545 130 000

44360.X.R.NAP.Q.61
 545 131 000

921-44360.N.Q.61
 377 018 000

Bewegungsmelder pirios 360 DIM ■ Universaldimmer ■ 10 A, 230 V AC ■ Geregelter Ausgang Universaldimmer mit soft EIN und soft AUS ■ Für Glüh- und HV-Halogenlampen 25-420 W ■ Für NV-Halogenlampen mit konventionellem oder elektronischem Trafo 25-420 VA ■ Dimmwert einstellbar von 0% bis 100% ■ Spezialfunktionen wie Grundbeleuchtung und Ausschaltvorwarnung ■ Helligkeitsschwelle / Empfindlichkeit / Nachlaufzeit einstellbar ■ Impulsfunktion ■ Tastereingang ■ Nebenstellen-Eingang für die Bereichserweiterung (Einfacher Verbund) ■ Erfassungswinkel 360° ■ Für Deckenmontage ■ Bei Montagehöhe 2,5 m, Erfassungsbereich radial \varnothing 10 m, tangential \varnothing 14 m ■ Einbautiefe 16 mm ■ Anbauhöhe 40 mm ■ NAP.Q: Anbauhöhe 64 mm

Eckig ■ 87 × 87 mm

44360.X.DIM.NUP.Q.61
 545 120 000

44360.X.DIM.NAP.Q.61
 545 121 000

921-44360.N.Q.61
 377 018 000

Bewegungsmelder pirios 360 D10 ■ 1-10 V Dimmer ■ Schaltkontakt 2 A, 230 V AC ■ Geregelter Ausgang 1-10 V für elektronische Vorschaltgeräte EVG max. 600 VA ■ Stromaufnahme max. 100 mA ■ Dimmwert einstellbar von 0% bis 100% ■ Spezialfunktionen wie Grundbeleuchtung und Ausschaltvorwarnung ■ Helligkeitsschwelle / Empfindlichkeit / Nachlaufzeit einstellbar ■ Impulsfunktion ■ Tastereingang ■ Nebenstellen-Eingang für die Bereichserweiterung (Einfacher Verbund) ■ Erfassungswinkel 360° ■ Für Deckenmontage ■ Bei Montagehöhe 2,5 m, Erfassungsbereich radial \varnothing 10 m, tangential \varnothing 14 m ■ Einbautiefe 16 mm ■ Anbauhöhe 40 mm ■ NAP.Q: Anbauhöhe 64 mm

Eckig ■ 87 × 87 mm

44360.X.D10.NUP.Q.61
 545 100 000

44360.X.D10.NAP.Q.61
 545 101 000

921-44360.N.Q.61
 377 018 000

Bewegungsmelder pirios 360 DALI ■ DALI-Dimmer ■ 10 A, 230 V AC ■ Geregelter DALI-Ausgang mit soft EIN und soft AUS ■ Max. 25 DALI-EVG ■ Dimmwert einstellbar von 0% bis 100% ■ Spezialfunktionen wie Grundbeleuchtung und Ausschaltvorwarnung ■ Helligkeitsschwelle / Empfindlichkeit / Nachlaufzeit einstellbar ■ Impulsfunktion ■ Tastereingang ■ Nebenstellen-Eingang für die Bereichserweiterung (Einfacher Verbund) ■ Erfassungswinkel 360° ■ Für Deckenmontage ■ Bei Montagehöhe 2,5 m, Erfassungsbereich radial \varnothing 10 m, tangential \varnothing 14 m ■ Einbautiefe 16 mm ■ Anbauhöhe 40 mm ■ NAP.Q: Anbauhöhe 64 mm

Eckig ■ 87 × 87 mm

44360.X.DALI.NUP.Q.61
 545 110 000

44360.X.DALI.NAP.Q.61
 545 111 000

921-44360.N.Q.61
 377 018 000

Bewegungsmelder pirios 360 SLA ■ Bereichserweiterung ■ Nebenstelle ■ 230 V AC, 50 Hz ■ Die Nebenstelle schaltet keine Last ■ Die Nebenstelle funktioniert nur in Verbindung mit einer pirios Hauptstelle ■ Tastereingang ■ Erfassungswinkel 360° ■ Für Deckenmontage ■ Bei Montagehöhe 2,5 m, Erfassungsbereich radial \varnothing 10 m, tangential \varnothing 14 m ■ Einbautiefe 16 mm ■ Anbauhöhe 40 mm ■ NAP.Q: Anbauhöhe 64 mm

Eckig ■ 87 × 87 mm

44360.X.SLA.NUP.Q.61
 545 140 000

44360.X.SLA.NAP.Q.61
 545 141 000

921-44360.N.Q.61
 377 018 000

Schwarz ..60 (.50), Lichtgrau ..62 (.40): Code ändern

NEVO
Bajonett Befestigungssystem
Präsenzmelder piriOS 360P

Fertigapparate

Unterputz	Aufputz	Bauteile
NUP.Q Weiss+weitere IP55	NAP.Q Weiss+weitere IP55	Deckel Weiss+weitere

Präsenzmelder piriOS 360P 2R ■ Relais 2-Kanal ■ 10 A je Kontakt, max 16 A pro Gerät, 230 V AC ■ Ausgang Relais (Schliesser) ■ Max. 3600 W ■ HLK-Nachlaufzeit einstellbar ■ Helligkeitsschwelle / Empfindlichkeit / Nachlaufzeit einstellbar ■ Impulsfunktion ■ Tastereingang ■ Nebenstellen-Eingang für die Bereichserweiterung (Einfacher Verbund) ■ Erfassungswinkel 360° ■ Für Deckenmontage ■ Bei Montagehöhe 2,5 m, Erfassungsbereich Präsenz ø 6 m, Bewegung ø 8 m ■ Einbautiefe 16 mm ■ Anbauhöhe 40 mm ■ NAP.Q: Anbauhöhe 64 mm



44360.P.X.2R.NUP.Q.61 535 400 000	44360.P.X.2R.NAP.Q.61 535 401 000	921-44360.N.Q.61 377 018 000
---	---	--

Eckig ■ 87 x 87 mm

Präsenzmelder piriOS 360P SLA ■ Bereichserweiterung ■ Nebenstelle ■ 230 V AC, 50 Hz ■ Die Nebenstelle schaltet keine Last ■ Die Nebenstelle funktioniert nur in Verbindung mit einer piriOS Hauptstelle ■ Tastereingang ■ Erfassungswinkel 360° ■ Für Deckenmontage ■ Bei Montagehöhe 2,5 m, Erfassungsbereich Präsenz ø 6 m, Bewegung ø 8 m ■ Einbautiefe 16 mm ■ Anbauhöhe 40 mm ■ NAP.Q: Anbauhöhe 64 mm



44360.P.X.SLA.NUP.Q.61 535 410 000	44360.P.X.SLA.NAP.Q.61 535 411 000	921-44360.N.Q.61 377 018 000
--	--	--

Eckig ■ 87 x 87 mm

Schwarz ..60 (.50), Lichtgrau ..62 (.40): Code ändern

Bewegungsmelder piriOS 360
Präsenzmelder piriOS 360P

Zubehör

Ersatz Dichtung für Entwässerungsöffnung Montagerahmen 923-NUP... ■ Nötig bei Deckenmontage zum Verschluss der Entwässerungsöffnung



924-44000.60 374 100 790

NEVO

Bewegungsmelder pirios 130 FLEX

Fertigapparate

Unterputz

NUP.Q
Weiss+weitere
IP54

Aufputz

NAP.Q
Weiss+weitere
IP54

Bewegungsmelder pirios 130 R ■ Relais 1-Kanal ■ 10 A, 230 V AC ■ Ausgang Relais (Schliesser) ■ Max. 2300 W ■ Helligkeitsschwelle / Empfindlichkeit / Nachlaufzeit einstellbar ■ Impulsfunktion ■ Tastereingang ■ Nebenstellen-Eingang für die Bereichserweiterung (Einfacher Verbund) ■ Erfassungswinkel 130° ■ Für Decken- und Wandmontage ■ Bei Montagehöhe 2,5 m, Erfassungsbereich bis 10 m ■ Einbautiefe 16 mm ■ Anbauhöhe 100 mm ■ NAP.Q: Anbauhöhe 123 mm



44130.R.NUP.Q.61
545 030 000

44130.R.NAP.Q.61
545 031 000

Bewegungsmelder pirios 130 DIM ■ Universaldimmer ■ 10 A, 230 V AC ■ Regulierter Ausgang Universaldimmer mit soft EIN und soft AUS ■ Für Glüh- und HV-Halogenlampen 25-420 W ■ Für NV-Halogenlampen mit konventionellem oder elektronischem Trafo 25-420 VA ■ Dimmwert einstellbar von 0% bis 100% ■ Spezialfunktionen wie Grundbeleuchtung und Ausschaltvorwarnung ■ Helligkeitsschwelle / Empfindlichkeit / Nachlaufzeit einstellbar ■ Impulsfunktion ■ Tastereingang ■ Nebenstellen-Eingang für die Bereichserweiterung (Einfacher Verbund) ■ Erfassungswinkel 130° ■ Für Decken- und Wandmontage ■ Bei Montagehöhe 2,5 m, Erfassungsbereich bis 10 m ■ Einbautiefe 16 mm ■ Anbauhöhe 100 mm ■ NAP.Q: Anbauhöhe 123 mm



44130.DIM.NUP.Q.61
545 020 000

44130.DIM.NAP.Q.61
545 021 000

Bewegungsmelder pirios 130 D10 ■ 1-10 V Dimmer ■ Schaltkontakt 2 A, 230 V AC ■ Regulierter Ausgang 1-10 V für elektronische Vorschaltgeräte EVG max. 600 VA ■ Stromaufnahme max. 100 mA ■ Dimmwert einstellbar von 0% bis 100% ■ Spezialfunktionen wie Grundbeleuchtung und Ausschaltvorwarnung ■ Helligkeitsschwelle / Empfindlichkeit / Nachlaufzeit einstellbar ■ Impulsfunktion ■ Tastereingang ■ Nebenstellen-Eingang für die Bereichserweiterung (Einfacher Verbund) ■ Erfassungswinkel 130° ■ Für Decken- und Wandmontage ■ Bei Montagehöhe 2,5 m, Erfassungsbereich bis 10 m ■ Einbautiefe 16 mm ■ Anbauhöhe 100 mm ■ NAP.Q: Anbauhöhe 123 mm



44130.D10.NUP.Q.61
545 000 000

44130.D10.NAP.Q.61
545 001 000

Bewegungsmelder pirios 130 DALI ■ DALI-Dimmer ■ 10 A, 230 V AC ■ Regulierter DALI-Ausgang mit soft EIN und soft AUS ■ Max. 25 DALI-EVG ■ Dimmwert einstellbar von 0% bis 100% ■ Spezialfunktionen wie Grundbeleuchtung und Ausschaltvorwarnung ■ Helligkeitsschwelle / Empfindlichkeit / Nachlaufzeit einstellbar ■ Impulsfunktion ■ Tastereingang ■ Nebenstellen-Eingang für die Bereichserweiterung (Einfacher Verbund) ■ Erfassungswinkel 130° ■ Für Decken- und Wandmontage ■ Bei Montagehöhe 2,5 m, Erfassungsbereich bis 10 m ■ Einbautiefe 16 mm ■ Anbauhöhe 100 mm ■ NAP.Q: Anbauhöhe 123 mm



44130.DALI.NUP.Q.61
545 010 000

44130.DALI.NAP.Q.61
545 011 000

Bewegungsmelder pirios 130 SLA ■ Bereichserweiterung ■ Nebenstelle ■ 230 V AC, 50 Hz ■ Die Nebenstelle schaltet keine Last ■ Die Nebenstelle funktioniert nur in Verbindung mit einer pirios Hauptstelle ■ Tastereingang ■ Erfassungswinkel 130° ■ Für Decken- und Wandmontage ■ Bei Montagehöhe 2,5 m, Erfassungsbereich bis 10 m ■ Einbautiefe 16 mm ■ Anbauhöhe 100 mm ■ NAP.Q: Anbauhöhe 123 mm



44130.SLA.NUP.Q.61
545 040 000

44130.SLA.NAP.Q.61
545 041 000

Schwarz ..60 (.50), Lichtgrau ..62 (.40): Code ändern

Bewegungsmelder pirios 130 FLEX

Zubehör

Reduktions-Set für Bewegungsmelder pirios 130 FLEX ■ Ersatz Abdeckfolien (4 Stk.) für Reduktion des Erfassungsbereichs um jeweils 25° resp. 12.5°



44130.SET
535 290 200

Ersatz Dichtung für Entwässerungsöffnung Montagerahmen 923-NUP... ■ Nötig bei Deckenmontage zum Verschluss der Entwässerungsöffnung



924-44000.60
374 100 790

Rat und Tat für Ihren Erfolg.

Wir bieten Ihnen nicht nur erstklassige Produkte, sondern einen umfangreichen Kundenservice und Support – bis hin zur persönlichen Unterstützung bei konkreten Projekten direkt vor Ort. Ein grosses Team von Feller Spezialisten steht Ihnen schweizweit mit Rat und Tat zur Seite – für ein einzelnes Produkt, ebenso wie für komplexe Gesamtlösungen. Und das in allen 3 Landessprachen. In unserem Innovation Hub in Horgen haben Sie und Ihre Kunden die Möglichkeit, unsere Lösungen live zu erleben. So leisten wir einen Beitrag zu Ihrem Erfolg.



Customer Service Center

0844 72 73 74

customercare.feller@feller.ch

Seit 1992 ist Feller AG eine Tochtergesellschaft von Schneider Electric, dem weltweiten Spezialisten für Energiemanagement mit Hauptsitz in Paris. Schneider Electric deckt die komplette Elektroinfrastruktur ab und bietet integrierte Lösungen für Energie und Infrastruktur, industrielle Prozesse, Maschinen- und Industrierausstattung, Gebäudeautomatisierung, Rechenzentren und Datennetze sowie Wohnbauten.

Aus dieser Verbindung entstehen Synergien, von denen unsere Kunden profitieren: die breiteste Auswahl an Bedienstellen, Schalter und Taster von Feller und passende Lösungen für die Elektroinfrastruktur von Schneider Electric.

Life Is On

Schneider
Electric

Feller

by **Schneider** Electric

Feller AG
Postfach
Bergstrasse 70
8810 Horgen
T 0844 72 73 74
E customercare.feller@feller.ch
www.feller.ch

Feller SA
Agence Suisse Romande
Chemin de Mongevon 25
1023 Crissier
T 0844 72 73 74
E customercare.feller@feller.ch
www.feller.ch

Folgen Sie uns



The word "Feller" written in a black, elegant, cursive script font.

by **Schneider** Electric