

Documentation système
04.2024

Détecteurs de mouvement et de présence



Inclus
EDIZIO.liv et
SNAPFIX®



feller.ch/pirios



Contenu

Editorial	4
Enclencher – déclencher: entièrement automatique	6
Confortable, sûr et efficient	8
Produits	
Aperçu	10
Détecteur de mouvement pirios 180R eco / eco plus	12
Détecteur de mouvement pirios 360R eco	14
Détecteur de mouvement melder pirios 180	16
Détecteur de mouvement pirios 360	18
Détecteur de présence pirios 360 P	20
Détecteur de mouvement et de présence pirios NEVO	22
Détecteur de mouvement pirios 130 FLEX	24
Applications	26
Assortiment	30
Couleurs	31
Données techniques	
Actionneurs	32
Gamme	
EDIZIO.liv	40
EDIZIOdue	44
STANDARDdue	50
NEVO	54
Support	
Customer Service Center	58

Note

Les informations et indications publiées dans cette brochure concernant les produits et les formes de livraison datent de juin 2024. Les erreurs, les modifications techniques ainsi que des retards de livraison sont sous réserve.

Avis sur les marques

Feller SNAPFIX® EDIZIO.liv, STANDARDdue, EDIZIOdue, NEVO et pirios sont des marques déposées de la société Feller SA.

Partenaires compétents.

Fournisseur général suisse et leader du marché, Feller allie savoir-faire technique approfondi et connaissances du marché aux technologies modernes. Nous développons et produisons, pour vous et vos clients en Suisse, des produits et des solutions qui font référence et qui rendent les espaces de vie plus simples, plus esthétiques et plus sûrs. Les commandes d'éclairage automatiques constituent un champ d'action important.

La lumière procure un sentiment de sécurité (pensons aux garages souterrains, l'entrée d'une maison ou une cage d'escalier) et rend les espaces de vie et de travail agréables. Les détecteurs de mouvement et de présence Feller couvrent précisément ces besoins – en toute efficacité et fiabilité. Ces produits se différencient par une excellente qualité et une installation simple, ils fournissent une solution adaptée à chaque domaine d'utilisation, encore complétée par une vaste offre de services.

Et de plus, vous pouvez aussi compter sur l'aide de Feller pour la planification et la réalisation. Car l'expérience a montré qu'une collaboration partenariale basée sur le long terme garantit les meilleurs résultats, que ce soit dans le domaine des produits individuels ou des solutions d'ensemble complexes, dans les logements comme dans les bâtiments industriels.

Fiez-vous à nos compétences et profitez-en pour assurer votre succès.

Feller SA



«Les détecteurs de mouvement et de présence Feller garantissent sécurité et utilisation efficace des ressources énergétiques, ils s'harmonisent en outre à la perfection avec les autres éléments de l'installation électrique. Leur haut degré de sécurité de fonctionnement, la simplicité d'installation et la configuration via une appli facilitent grandement votre travail.»

Martin Binder,
Product Manager détecteurs de mouvement et de présence

Enclencher la lumière – déclencher la lumière: entièrement automatique.

Enclencher et déclencher automatiquement la lumière présente de nombreux avantages. En premier lieu, il est inutile de se déplacer vers l'interrupteur. Deuxièmement, cela participe à la sécurité dans les parkings souterrains, les corridors et autour de la maison. Et par ailleurs, la commande automatique des éclairages permet d'économiser une bonne part d'énergie électrique – jusqu'à 50 % dans des conditions idéales. Feller, avec son offre étendue en détecteurs de mouvement et de présence innovants, garantit la solution optimale pour chacune de vos applications, et chaque fois, vous pouvez compter sur la qualité légendaire Feller et son offre de services complète. L'énorme simplification au niveau de la planification, de l'installation et de la mise en service par appli garantit une utilisation simple et pratique de nos produits. L'intégration formelle dans la ligne de produits Feller est une évidence, de sorte que l'ensemble de l'installation électrique peut être disponible chez un seul fournisseur et avec un design identique. Choisissez la simplicité: avec des solutions d'installations électriques globales, toutes issues de la maison Feller.



Vos avantages

- Une offre complète de 130° à 360°
- Détecteurs de mouvement et détecteurs de présence
- Une mise en œuvre à l'intérieur comme à l'extérieur
- Pour des installations dans les plafonds et dans les murs
- Fonctionnalité intelligente et efficace grâce au principe de la station principale/station secondaire
- Modèles eco peu coûteux
- Une mise en œuvre comme solution unique ou combinée
- L'excellente qualité de produits et de services Feller
- Une planification et un montage aisés
- Configuration simplifiée via appli
- Efficience énergétique grâce à l'éclairage selon les besoins
- Garantie Feller de 5 ans



Détecteurs de mouvement/ présence

Confortable, sûr et efficient

Les détecteurs de mouvement et de présence sont d'authentiques polyvalents. D'une part, ils constituent un gage de sécurité, par exemple dans les garages souterrains ou les abords des bâtiments. Avec la commande automatique des sources d'éclairage, ils offrent en outre un confort d'utilisation accru. Ils ne se contentent pas ici d'allumer ou d'éteindre la lumière, ils varient aussi l'intensité de l'éclairage. Et ils veillent aussi à ce que les éclairages ne restent pas allumés plus que nécessaire, contribuant ainsi à économiser l'énergie.

Aperçu

Une gamme complète au service de la flexibilité

Les détecteurs de mouvement et de présence Feller peuvent être installés en tant que détecteurs au mur ou au plafond, à l'intérieur comme à l'extérieur. Ils sont convaincants en tant qu'application autonome ou en combinaison. Planifiés selon la maxime «La lumière sur mesure, autant de consommation que nécessaire». Une adaptation formelle aux toutes les lignes de design Feller de Feller confère à l'ensemble de l'installation électrique un aspect global harmonieux.

Détecteurs de mouvement pirios eco

	pirios 180 eco 54180.R	pirios 180 eco plus 54180.RT	pirios 360R eco 54360.R
Genre de montage	au mur	au mur	au plafond
Champs de détection	180°	180°	360°
Interconnexion	non	non	non
Actionneurs	Relais	Relais	Relais

Exemples de domaines d'application

Entrées
Garages
Caves
Pièces de rangement

Entrées
Garages
Caves
Pièces de rangement

Entrées
Corridors
Garages
Caves
Pièces de rangement

EDIZIO.liv



STANDARDdue



EDIZIOdue



STANDARDdue



NEVO

SEC

SNAPFIX®

MOUILLÉ

Baignonnette

Détecteurs de mouvement et détecteurs de présence: la différence

Détecteur de mouvement

Les détecteurs de mouvement réagissent à l'approche des personnes et aux mouvements importants. Ils sont applicables dans des locaux et des espaces utilisés brièvement: porches, corridors, cages d'escalier, allées, garages individuels ou souterrains.



Détecteur de présence

Les détecteurs de présence sont en mesure de percevoir des mouvements minimes et sont utilisés là où des personnes assises séjournent plus longtemps: bureaux, salles de réunion, salles de cours ou toilettes.



Détecteurs de mouvement pirios		Détecteurs de présence pirios	
pirios 180 44180	pirios 360 44360	pirios 130 44130	pirios 360P 44360P
au mur	au plafond	au mur et au plafond	au plafond
180°	360°	130°	360°
oui	oui	oui	oui
Relais 1 canal Variateur universel Variateur 1-10 V Variateur DALI Station secondaire UNI	Relais 1 canal Variateur universel Variateur 1-10 V Variateur DALI Station secondaire UNI	Relais 1 canal Variateur universel Variateur 1-10 V Variateur DALI Station secondaire	Relais 2 canaux Station secondaire
Porches Corridors Cages d'escalier Zones empruntées brièvement	Entrées Corridors Cages d'escalier Garages Caves	Espaces extérieurs Entrées de garage Garages souterrains Toilettes, douches Grandes cuisines, blanchisseries	Bureaux Salles de réunion Salles de cours Toilettes



pirios 180R eco / eco plus

Réduits à l'essentiel, les détecteurs de mouvement eco séduisent par leur design sobre et moderne, une technique de détection précise et une installation confortable et simple.

En complément attentif aux coûts des détecteurs de mouvement pirios qui n'ont plus à faire leurs preuves, les détecteurs muraux de la ligne eco se présentent en deux versions: un modèle de base (pirios 180R eco) et un avec poussoir intégré (pirios 180R eco plus). Le poussoir permet d'interrompre le détecteur de mouvement automatique. Vous pouvez par exemple déclencher l'éclairage (éco-décl) lorsque vous quittez une pièce en appuyant rapidement sur le poussoir ou alors enclencher ou déclencher l'éclairage pour une durée fixe de quatre heures en appuyant plus longtemps. Ces deux versions ont toutefois un point commun: elles sont d'une part très pratiques et faciles à installer et de l'autre, immédiatement prêtes à l'emploi. Il est pourtant possible de régler individuellement les paramètres à la main directement sur le détecteur ou via l'appli pirios.

Caractéristiques

- Champs de détection de 180°
- Montage pratique et rapide grâce:
 - Aux bornes enfichables
 - Au design monobloc
 - À la philosophie Plug&Play
- Destiné à un montage mural en intérieur (IP20)
- Idéal pour les couloirs nécessitant plus d'un détecteur et pour des pièces individuelles

Avantages

Pour le spécialiste:

- Complément idéal de la gamme actuelle pirios
- Montage simple et rapide sans grands besoins de planification
- Réglages des fonctions directement sur le détecteur ou via appli

Pour le client final:

- Apparence discrète, intégré aux lignes de design EDIZIO.liv, EDIZIOdue et STANDARDdue
- Solution économique

Domaines d'application

- Entrées
- Garages
- Caves
- Pièces de rangement

Actionneurs

- Relais

Données techniques → [page 33](#)

Applications

- Extension de champ
- Mode automatique/semi-automatique (uniquement eco plus)



Champ de détection

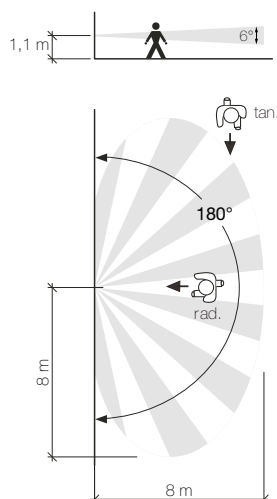

Réduction

Au besoin, l'angle de détection de 180° peut être réduit à l'aide du film réducteur fourni afin d'épargner les zones non nécessaires.

Fonctions de poussoir pirios 180R eco plus

- Encl./éco-Décl.
La lumière s'allume automatiquement lorsqu'on entre dans le garage par exemple. En sortant, elle peut être éteinte manuellement en appuyant brièvement sur un poussoir.
- Fonction Retriquer/Bouton de panique
Il empêche l'extinction de la lumière (redéclenchement) ou permet de l'allumer manuellement (fonction anti-panique).
- Activer/désactiver la durée
Afin d'empêcher que la lumière ne s'éteigne ou ne s'allume lorsque l'on séjourne plus ou moins longtemps hors de la zone de détection ou dedans, un appui prolongé sur le poussoir permet d'allumer ou d'éteindre l'éclairage pour une durée prédéfinie.

Appli Feller pirios eco



L'appli Feller pirios eco, disponible gratuitement dans la boutique en ligne, vous permet de procéder simplement aux réglages avec votre smartphone.

Pour configurer le détecteur de mouvement avec l'appli, procédez comme suit:

1. Entrez les réglages souhaités dans l'appli.
2. Démarrez la transmission de données et tenez l'écran de votre smartphone directement contre la lentille du détecteur de mouvement.

Une transmission de données réussie est signalée par un clignotement de la charge.

Conseil

Sur les pirios 180R eco et eco plus, l'extinction de l'éclairage peut également s'effectuer manuellement à l'aide d'un poussoir externe raccordé à l'entrée poussoir.

pirios 360R eco

La gamme pirios comprend également une version élégante pour le plafond, le pirios 360R eco. Avec lui, une apparence uniforme, du mur au plafond, est réalisable grâce à son design intégré dans le langage formel des lignes EDIZIOdue et STANDARDdue.

Comme son homologue, le pirios 180R eco, il est parfait pour les couloirs et les pièces individuelles, tout en mettant une zone de détection élargie à disposition. Avec lui aussi, une installation et une mise en service de tout confort et très rapidement effectuées. Les paramètres peuvent être adaptés manuellement sur le détecteur, directement ou via l'appli pirios. Sa petite hauteur lui permet de se placer discrètement au plafond.

Caractéristiques

- Champs de détection de 360°
- Montage pratique et rapide grâce:
 - Aux bornes enfichables
 - Au design monobloc
 - À la philosophie Plug&Play
- Destiné à un montage au plafond en intérieur (IP20)
- Idéal pour les couloirs nécessitant plus d'un détecteur et pour des pièces individuelles

Avantages

Pour le spécialiste:

- Complément idéal de la gamme actuelle pirios
- Montage simple et rapide sans grands besoins de planification
- Réglages des fonctions directement sur le détecteur ou via appli

Pour le client final:

- Apparence discrète, intégré aux lignes de design EDIZIOdue et STANDARDdue
- Solution économique

Domaines d'application

- Entrées
- Corridors
- Garages
- Caves
- Pièces de rangement

Actionneurs

- Relais

Données techniques → [page 33](#)

Applications

- Extension de champ



Champ de détection

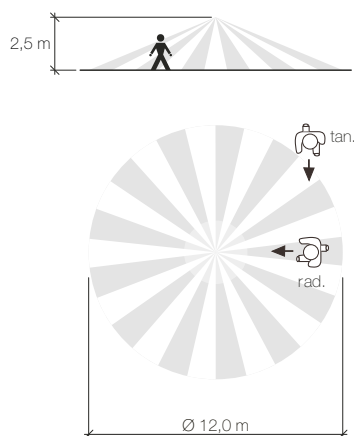

Réduction

Si besoin est, le champ de détection de 360° peut être réduit à l'aide du film réducteur qui est disponible comme accessoire.

Film réducteur: 54360.SET

Appli Feller pirios eco



L'appli Feller pirios eco, disponible gratuitement dans la boutique en ligne, vous permet de procéder simplement aux réglages avec votre smartphone.

Pour configurer le détecteur de mouvement avec l'appli, procédez comme suit:

1. Entrez les réglages souhaités dans l'appli.
2. Démarrez la transmission de données et tenez l'écran de votre smartphone directement contre la lentille du détecteur de mouvement.

Une transmission de données réussie est signalée par un clignotement de la charge.

Conseil

Si la zone de détection du détecteur de mouvement est trop petite ou si une partie de la zone à surveiller doit être protégée de la lumière, l'installation d'un ou de plusieurs pirios eco permet d'élargir la couverture.

pirios 180

Les détecteurs de mouvement pirios 180 pour montage mural conviennent particulièrement aux applications où un montage au plafond n'est pas envisageable ou lorsqu'un interrupteur en place doit être remplacé par un détecteur de mouvement, afin de gagner en confort et efficacité énergétique.

La parfaite intégration dans les lignes de design de Feller ainsi que la possibilité d'application à différents actionneurs, à commencer par les actionneurs de variateurs jusqu'aux actionneurs autorisant une connexion aux systèmes de bus et autres, sont tous aussi convaincants l'un que l'autre. Des fonctions de variation spécifiques comme «Soft UP/DOWN», l'éclairage de base ou la préannonce d'extinction procurent aux habitants un confort et une sécurité accrues et permettent de réaliser des économies sur les coûts de l'énergie. La possibilité de réaliser diverses solutions combinées rend le pirios 180 très flexible et adaptable individuellement aux différentes conditions.

Caractéristiques

- Champs de détection de 180°/90°
- Construction robuste et compacte, design unifié de Feller
- Combinable et intégrable dans les associations pirios
- Destiné à un montage mural en intérieur (IP20)

Avantages

Pour le spécialiste:

- Grand choix d'actionneurs
- Utilisable en tant que solution autonome ou en association

Pour le client final:

- Une adaptation individuelle aux différents besoins
- Une fonction de variation de l'éclairage de tout confort
- Intégré au design EDIZIO.liv et EDIZIOdue

Domaines d'application

- Porches
- Corridors
- Cages d'escalier
- Zones empruntées brièvement

Actionneurs

- Relais 1 canal
- Variateur universel
- Variateur 1–10 V
- Variateur DALI
- Station secondaire
- UNI

Données techniques → [page 34](#)

Applications

- Association simple (extension de champ)
- Association de zones
- Association d'étage
- Association de sous-zones



→ voir pirios NEVO

Champ de détection

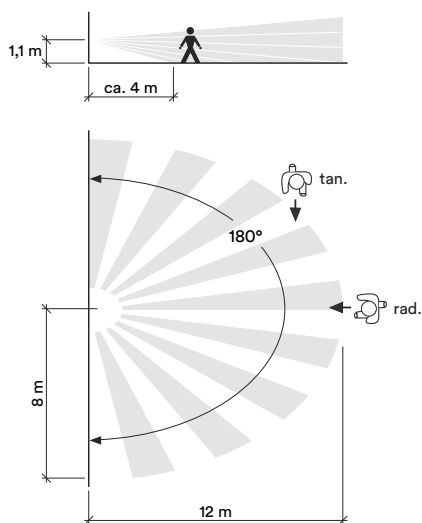

Reduktion

En cas de besoin, l'angle de détection de 180° peut être ramené à 90° au moyen de la réduction incluse dans la livraison.

Set de réduction: 44180.SET

Fonctions de poussoir

- Encl./Éco-Décl. (fonction économie)
La connexion d'un poussoir à commande simple à la borne T/K de la station principal permet d'allumer et éteindre la lumière manuellement. La lumière reste allumée tant qu'un mouvement est détecté. Si la lumière est allumée et qu'un poussoir est actionné, la lumière s'éteint et la détection de mouvement est neutralisée pendant env. 5 secondes.
- Redéclenchement
La connexion d'un poussoir à commande simple à la borne Z de la station principal permet d'allumer la lumière manuellement et de démarrer la temporisation. Si la lumière est déjà allumée, la temporisation réglée redémarre à chaque appui sur le poussoir (redéclenchement).

Fonctions de variation

- Éclairage de base
L'éclairage de base s'enclenche ou se déclenche automatiquement dès que la valeur de luminosité réglée est dépassée vers le haut ou vers le bas. Dès qu'un mouvement est détecté, l'éclairage monte progressivement jusqu'à la valeur réglée. S'il n'y a plus de mouvement après une certaine durée de temporisation, la charge est progressivement réglée jusqu'à la valeur de l'éclairage de base.
Domaines d'utilisation: idéalement aux couloirs publics, p. ex. dans des hôpitaux, des hôtels ou des EMS où il faut un éclairage de base permanent, mais où la pleine luminosité n'est pas nécessaire.
- Avertissement de déclenchement
La charge est mise progressivement sous tension jusqu'à la valeur pré-réglée par un mouvement et compte tenu du seuil de luminosité pré-réglé. Lorsque plus aucun mouvement n'est détecté, l'éclairage baisse tout d'abord jusqu'à 50 % de la valeur réglée, pour ensuite se déclencher.

pirios 360

Quand la couverture de détection se doit d'être la plus large possible, le détecteur de mouvement de plafond pirios 360 est la meilleure option. Pratiquement rien ne lui échappe.

Efficace et flexible. Divers actionneurs sont disponibles, à commencer par les actionneurs de variation jusqu'aux actionneurs autorisant une connexion à d'autres systèmes.. Des fonctions de variation spécifiques comme «Soft UP/DOWN», l'éclairage de base ou la préannonce d'extinction procurent aux habitants un confort et une sécurité accrues et permettent de réaliser des économies sur les coûts de l'énergie. Leur possibilité d'association permet de réaliser des solutions adaptées à chaque situation et rentables.

Caractéristiques

- Champs de détection de 360°
- Intégrable dans les associations pirios
- Destiné à un montage au plafond en intérieur (IP20)
- Deux types de boîtier: ronde et carrée

Avantages

Pour le spécialiste:

- Grand choix d'actionneurs
- Utilisable en tant que solution autonome ou en association
- Grande champ de détection

Pour le client final:

- Une adaptation individuelle aux différents besoins
- Une fonction de variation de l'éclairage de tout confort
- Intégré au design EDIZIOdue

Domaines d'application

- Entrées
- Corridors
- Cages d'escalier
- Garages
- Caves

Actionneurs

- Relais 1 canal
- Variateur universel
- Variateur 1–10 V
- Variateur DALI
- Station secondaire
- UNI

Données techniques → [page 34](#)

Applications

- Association simple (extension de champ)
- Association de zones
- Association d'étage
- Association de sous-zones



→ voir pirios NEVO

Champ de détection

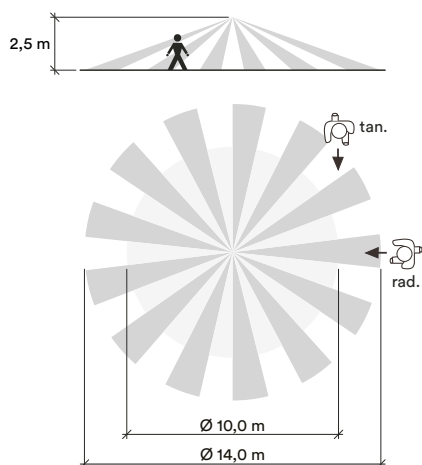

La hauteur de montage recommandée est de 2,5 m. Si l'on respecte cette hauteur, le détecteur couvre typiquement un champ de détection d'un diamètre de 10 m pour des mouvements radiaux et de 14 m pour des mouvements tangentiels.

hauteur de montage	Champ de détection		
	radial	tangentiel	avec réduction
2,0 m	Ø 8,0 m	Ø 11,0 m	Ø 8,5 m
2,5 m	Ø 10,0 m	Ø 14,0 m	Ø 8,5 m
3,0 m	Ø 12,0 m	Ø 16,0 m	Ø 10,0 m
3,5 m	Ø 14,0 m	Ø 19,0 m	Ø 12,0 m
4,0 m	Ø 16,0 m	Ø 22,0 m	Ø 13,5,0 m

Réduction

En cas de besoin, le champ de détection des pirios 360 peut être limitée à l'aide d'une réduction. Set de réduction: 44360.SET.

Fonctions de poussoir/variateur

comme détecteur de mouvement pirios 180 → page 16

pirios 360 P

Dans les zones pauvres en mouvement, le détecteur de présence pour plafond, pirios 360P, est idéal avec son capteur de détection particulièrement sensible.

Le détecteur de présence pirios 360P avec ses 2 relais permet, par exemple, de commander les sources d'éclairage directement ou via un système externe ou de raccorder un ventilateur avec temps d'asservissement réglable. Leur possibilité d'association permet de réaliser des solutions adaptées à chaque situation et rentables.

Caractéristiques

- Champs de détection de 360°
- Intégrable dans les associations pirios
- Destiné à un montage au plafond en intérieur (IP20)
- Deux types de boîtier: ronde et carrée

Avantages

Pour le spécialiste:

- Utilisable en tant que solution autonome ou en association
- Grande champ de détection

Pour le client final:

- Une adaptation individuelle aux différents besoins
- Intégré au design EDIZIOdue

Domaines d'application

- Bureaux
- Salles de réunion
- Salles de cours
- Toilettes

Actionneurs

- Relais 2 canaux
- Station secondaire

Données techniques → [page 37](#)

Applications

- Association simple (extension de champ)
- Association de luminosité



→ voir pirios NEVO

Champ de détection

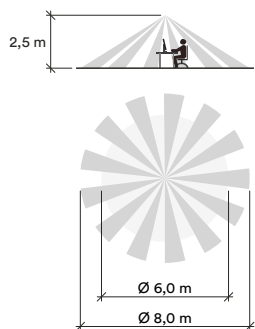

La hauteur de montage recommandée est de 2,5 m. Si l'on respecte cette hauteur, le détecteur couvre typiquement un champ de détection d'un diamètre de 6 m pour des personnes assises et de 8 m pour des personnes qui marchent.

Hauteur de montage	Champ de détection		
	radial	tangentiel	avec réduction
2,0 m	Ø 5,0 m	Ø 7,0 m	Ø 3,2 m
2,5 m	Ø 6,0 m	Ø 8,0 m	Ø 4,0 m
3,0 m	Ø 7,0 m	Ø 10,0 m	Ø 4,8 m

Une hauteur de montage plus grande augmente le champ de détection, une hauteur de montage plus petite permet de détecter des mouvements plus petits.

Réduction

En cas de besoin, le champ de détection des pirios 360 peut être limitée à l'aide d'une réduction. Set de réduction: 44360.SET.

pirios NEVO

Les détecteurs de mouvement et de présence pirios NEVO sont d'une extrême robustesse, ce qui leur permet d'être installés dans des zones à l'extérieur là où les exigences en matière de résistance sont élevées. Avec eux, des solutions combinées pirios peuvent être conçues intégralement dans les zones humides.

Les versions NEVO de pirios disposent de la même technologie que les modèles secs, mais leur construction est beaucoup plus robuste. Elles sont protégées contre les jets d'eau et la poussière, elle s'utilise à l'extérieur comme à l'intérieur de locaux où l'on doit compter avec la présence de poussière ou d'eau. La résistance aux carburants, à l'huile, l'acétone et le méthanol font de la gamme NEVO de Feller le tout premier choix pour les laboratoires, les grandes cuisines, les blanchisseries, les laiteries et bien d'autres.

Caractéristiques

- Champs de détection de 180° ou 360°
- Construction robuste et compacte
- Combinable et intégrable dans les associations pirios
- Parfaits pour les espaces extérieurs et intérieurs où l'on doit compter avec la présence de poussière ou d'eau
- Résistante à l'essence, à l'huile, à l'acétone et au méthanol
- Disponible en 3 couleurs

Avantages

Pour le spécialiste:

- Extension aux applications en extérieur de pirios
- Utilisable en tant que solution autonome ou en association
- Grande résistance aux différentes influences externes

Pour le client final:

- Confort et sécurité dans toute la maison et autour
- Rebuté les visiteurs mal inspirés
- 3 couleurs pour une intégration des couleurs réussie dans l'architecture extérieure

Domaines d'application

- Abords des bâtiments
- Terrasses et entrées de garage
- Garages souterrains
- Toilettes
- Douches
- Laboratoires
- Grandes cuisines
- Blanchisseries
- Laiteries

Actionneurs 180 / 360

- Relais 1 canal
- Variateur universel
- Variateur 1-10 V
- Variateur DALI
- Station secondaire

Données techniques → [page 34](#)

Actionneurs 360P

- Relais 2 canaux
- Station secondaire

Données techniques → [page 37](#)

Applications 180 / 360

- Association simple (extension de champ)
- Association de zones
- Association d'étage
- Association de sous-zones

Applications 360P

- Association simple (extension de champ)
- Association de luminosité



Champ de détection 180

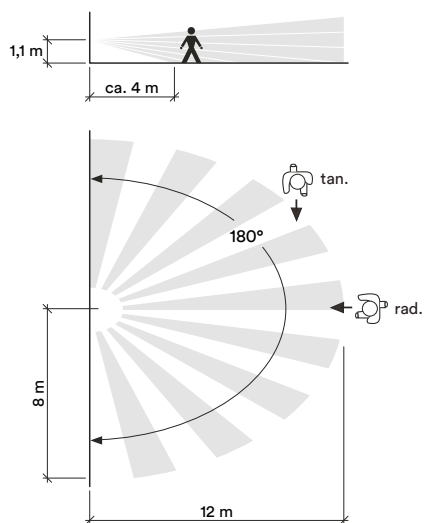

Champ de détection 360

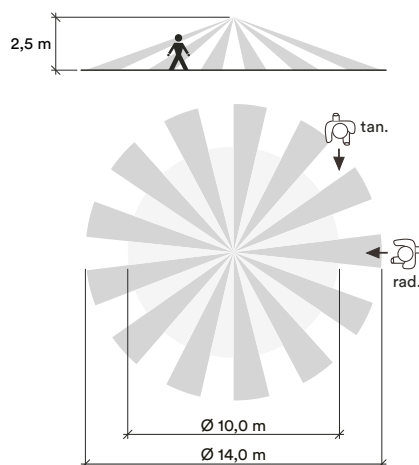

Champ de détection 360P

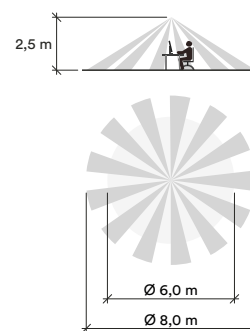

pirios 130 FLEX

Compact, robuste et fiable, le pirios 130 FLEX assure un éclairage extérieur répondant aux besoins, en montage mural ou au plafond.

Dans le design caractéristique et unique des produits NEVO Feller et dans les coloris blanc, gris clair et noir, ce détecteur s'adapte à l'architecture extérieure et s'harmonise à la perfection avec l'installation électrique en place. Grâce à la grande flexibilité de positionnement que sa tête pivotante autorise, il peut être orienté de manière ciblée. Il s'intègre à toute associations pirios, il peut être étendu avec des poussoirs externes pour des commutations pratiques et efficaces en énergie

Caractéristiques

- Champs de détection 130°
- Construction robuste et compacte
- Intégrable dans les associations pirios
- Parfaits pour les espaces extérieurs et intérieurs où l'on doit compter avec la présence de poussière ou d'eau
- Résistante à l'essence, à l'huile, à l'acétone et au méthanol
- Réglage de l'angle
- Disponible en 3 couleurs

Avantages

Pour le spécialiste:

- Un appareil pour le mur et le plafond
- Un appareil pour le mur et le plafond
- Utilisable en tant que solution autonome ou en association

Pour le client final:

- Confort et sécurité dans toute la maison et autour
- Rebuté les visiteurs mal inspirés
- 3 couleurs pour une intégration des couleurs réussie dans l'architecture extérieure

Domaines d'application

- Corridors
- Entrées de garage
- Terrasses
- Passages
- Garages souterrains

Actionneurs

- Relais 1 canal
- Variateur universel
- Variateur 1–10 V
- Variateur DALI
- Station secondaire

Données techniques → [page 34](#)

Applications

- Association simple (extension de champ)
- Association de zones
- Association d'étage
- Association de sous-zones



Champ de détection

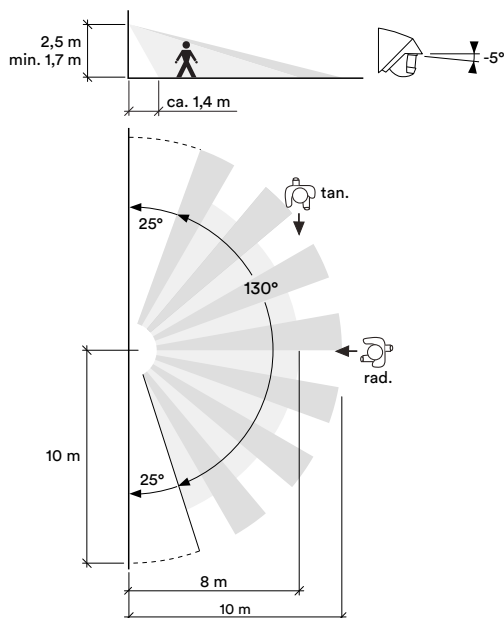

La hauteur de montage minimale est de 1,7 m, celle recommandée de 2,5 m avec un angle d'inclinaison de la tête de capteur de -5° . Cela permet de couvrir typiquement un champ de détection de 130° avec un diamètre de 8 m pour les mouvements radiaux et de 10 m pour les mouvements tangentiels.

Champ de détection		
angle d'inclinaison	radial	tangentiel
-5°	8,0 m	10,0 m
-20°	3,0 m	5,0 m
-45°	1,0 m	2,0 m

Réduction

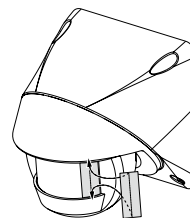

En cas de besoin, les dispositifs inclus dans la livraison permettent de réduire l'angle de détection de 25° .

Set de réduction: 44130.SET

Fonctions de poussoir/variableur

comme détecteur de mouvement pirios 180 → [page 16](#)

Applications

Pour les applications autonomes de pirios ou pour une association simple, on distingue les stations principales et les stations secondaires. Dans les associations d'étages, de zones et de sous-zones, la station principale est utilisée comme appareil principal ou secondaire, selon l'utilisation..

Application autonome / association simple

Station principale

Application autonome

Une station principale pirios commute la charge raccordée en cas de luminosité ambiante insuffisante et de détection simultanée de mouvement.

Association simple

Les stations secondaires signalent un mouvement à la station principale. Celui-ci commute la charge raccordée dès que la luminosité réglée n'est plus atteinte.

Station secondaire

Association simple

Les stations secondaires servent à étendre le champ de détection d'une station principale pirios (association simple, extension de champ). La station secondaire annonce un mouvement à la station principale, mais n'enclenche elle-même aucune charge.

Association d'étages, de zones et de sous-zones

Appareil principal

(station principale, DIP-switch sur MASTER)

A la livraison, une station principale pirios est configurée comme appareil principal. Si un appareil secondaire (zone secondaire) annonce un mouvement, l'appareil principal (zone principale) enclenche la charge dans la mesure où sa luminosité est inférieure à la valeur réglée.

Appareil secondaire

(station principale, DIP-switch sur SLAVE)

Une station principale pirios peut être configurée comme appareil secondaire (zone secondaire) en réglant le DIP-switch sur SLAVE. Il commute alors la charge en cas de détection de mouvement dans son champ de détection et sur la base de la luminosité ambiante qu'il a lui-même mesurée dans sa zone (zone secondaire) et signale la détection de mouvement à d'autres appareils secondaires et à l'appareil principal (zone principale).

Station secondaire

La station secondaire pirios sert à étendre le champ de détection, que ce soit dans une zone principale ou secondaire. La station secondaire annonce un mouvement à un appareil principal ou secondaire, mais ne commute elle-même aucune charge.

De nombreux détecteurs de mouvement pirios sont utilisés comme application autonome (station principale) et couvrent parfaitement le champ de détection souhaité (1). Mais si le champ de détection (p. ex. un garage souterrain) est si vaste qu'un détecteur ne peut pas tout couvrir, on monte souvent plusieurs détecteurs et on connecte la sortie lumineuse ensemble (3). Dès lors, le seuil de luminosité, la durée d'activation et la sensibilité doivent être paramétrés sur tous les détecteurs. Grâce à pirios, vous avez la possibilité de couvrir de vastes champs de détection avec des associations station principale-station secondaire confortables et modernes (2), à l'exception de pirios eco/eco plus. Les pages suivantes présentent des exemples d'applications typiques et leurs avantages.

1 Station principale en application autonome

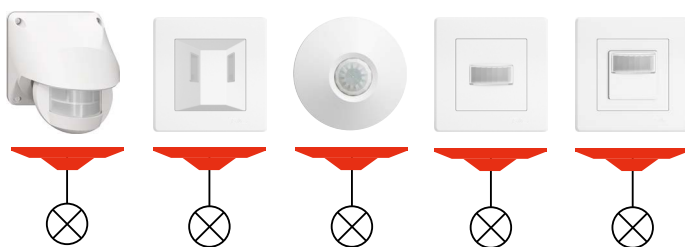

Domaines d'application

- Porche
- Terrasse
- Entrée de garage
- Cave
- Dressing-room, etc.

Caractéristiques

- Champ de détection défini
- Groupes d'éclairages indépendants

2 Station principale/supplémentaire association simple

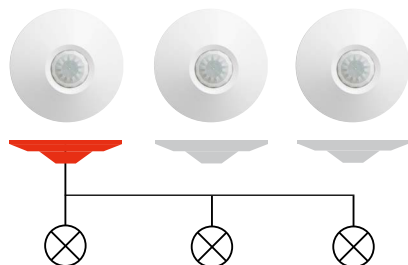

Domaines d'application

- Corridors
- Cages d'escalier
- Garages souterrains

Caractéristiques

- Champ de détection étendu
- Mise en service efficace
- Coûts réduits des appareils grâce au principe station principale/station secondaire

3 Commande parallèle conventionnelle de différents détecteurs

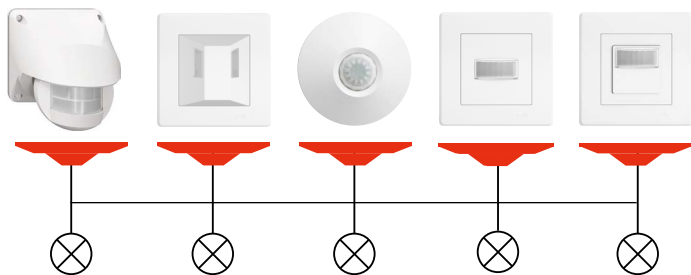

Domaines d'application

- Corridors
- Cages d'escalier
- Garages souterrains

Caractéristiques

- Travaux supplémentaires lors de la mise en service (tous les appareils doivent être paramétrés individuellement)
- Coûts des appareils plus élevés car seuls des stations principales sont utilisés

- Station principale/appareil principal (station principale, DIP-switch sur MASTER)
- Appareil secondaire (station principale, DIP-switch sur SLAVE)
- Station secondaire (extension de champ)

Conseil concernant l'exemple 3

La plupart des produits de la famille pirios peuvent être mis en circuit en parallèle, indépendamment de la forme, du type, etc.

Applications

De l'application autonome à l'association de sous-zones, pirios séduit toujours par sa richesse fonctionnelle. Toute l'intelligence réside dans le câblage qui permet de renoncer à de longs travaux de programmation. La fonctionnalité d'association pirios n'est pas supportée par le pirios eco/eco plus.

Applications autonomes

En application autonome (station principale), pirios convient très bien pour les porches et les garages privés des maisons individuelles, les locaux utilitaires dans les zones de travail ou les toilettes et les caves.

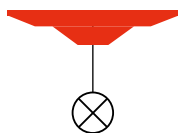

Association simple, station principale avec stations secondaires

Les stations principales pirios avec des stations secondaires pirios économiques permettent une extension de champ dans les corridors ou les cages d'escalier.

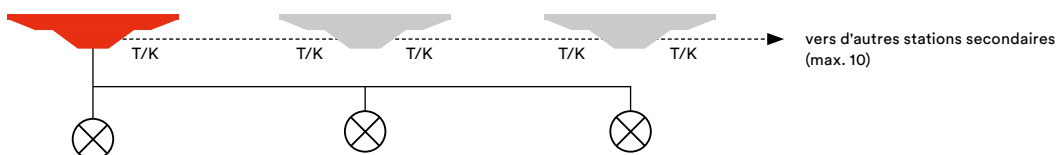

Association de luminosité avec détecteurs de présence

Les détecteurs de présence pirios permettent de créer une association de luminosité dans laquelle chacun station secondaire demande de la lumière à la station principale lorsqu'un mouvement est détecté et que la lumière ambiante est insuffisante.

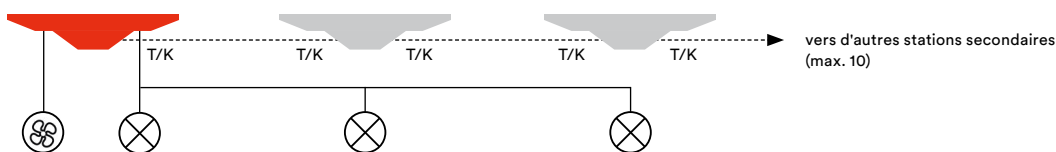

Association d'étages

Dans les immeubles de plusieurs étages, afin de n'éclairer que les zones effectivement fréquentées, l'association d'étages permet de créer une zone principale (appareil principal) et plusieurs zones secondaires (max. 10 appareils secondaires). Si quelqu'un évolue dans une zone secondaire, celle-ci est éclairée de même que la zone principale.

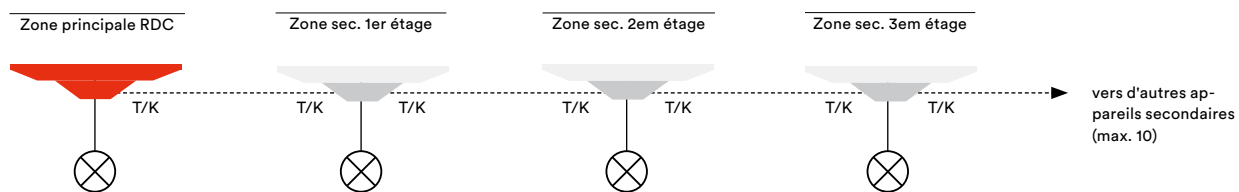

Association de zones

Si plusieurs zones d'éclairage sont nécessaires (corridors avec ascenseur central, garages souterrains multizones), la solution consiste à créer une zone principale (appareil principal) et des zones secondaires (max. 10 appareils secondaires). Les extensions des zones secondaires peuvent être réalisées au moyen de slaves. Si quelqu'un évolue dans une zone secondaire, celle-ci est éclairée de même que la zone principale.

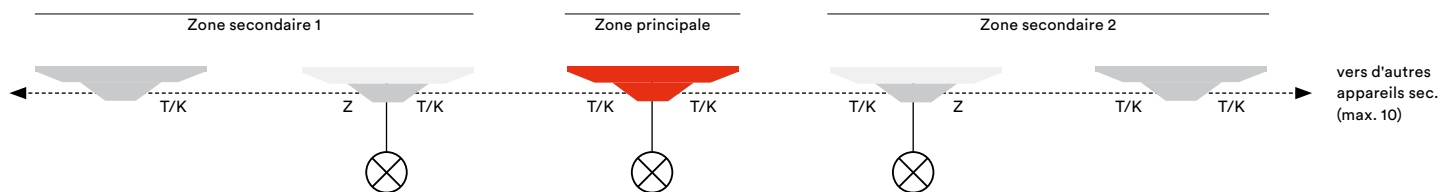

Association de sous-zones

Dans une association de sous-zones, un long corridor est divisé en une zone principale et plusieurs sous-zones contiguës. Lorsque l'on parcourt le corridor de la zone principale vers les sous-zones, seules les zones parcourues sont éclairées. Si quelqu'un pénètre dans une sous-zone, celle-ci est éclairée de même que la zone principale et toutes les sous-zones situées entre les deux.

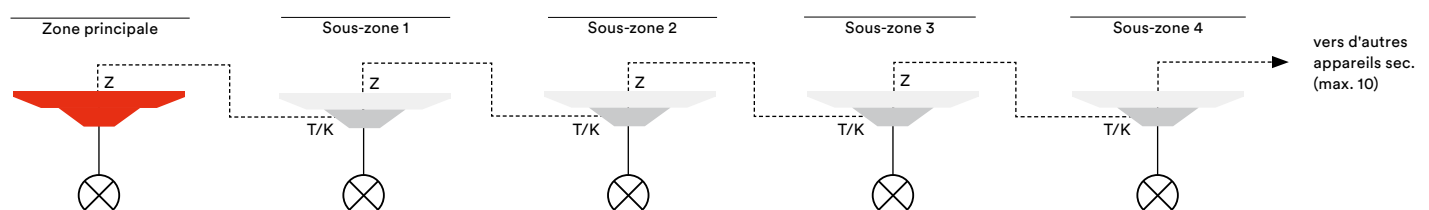













Assortiment

Vous avez le choix

Faites des détecteurs de mouvement et de présence piriots de véritables éléments de décoration. Les lignes design de Feller avec ses différents assortiments le rendent possible..

Les versions suivantes sont disponibles en appareils montés:

		SNAPFIX®			Baïonnette				
		Encastré (ENC)	Apparent (AP)	Composants	Encastré (ENC)	Apparent (AP)	Composants		
IP20	EDIZIO.itv					über Baukasten		EDIZIOdue	
		GMI.A 96 x 96 mm (93 x 93 mm)	GX.54.A 74 x 74 mm, hauteur 54 mm	G.A 60 x 60 mm	FMI 88 x 88 mm		F 60 x 60 mm		
IP55	STANDARDdue					—		STANDARDdue	
		QMI.A 90 x 90 mm	QX.54.A 76 x 76 mm, hauteur 54 mm	Q.A	QMI 90 x 90 mm		Q		
								NEVO	
					NUP.Q 87 x 87 mm, hauteur 9 mm	NAP.Q 87 x 87 mm, hauteur 67 mm	N.CO		

Feller SNAPFIX®

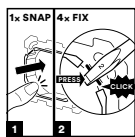

Le système de fixation en deux étapes breveté SNAPFIX® de Feller simplifie le travail et réduit les sources d'erreurs. Le montage et le démontage s'effectuent par l'avant, ce qui facilite significativement le remplacement de fonctions.

→ [Informations sur Feller SNAPFIX®](#)

Boîtes d'encastrement compatibles

La condition pour être compatible avec Feller SNAPFIX® est une diagonale d'au moins 68 mm.

Vérifiez le label de compatibilité sur le site web ou dans la documentation des fabricants de prises:

▲ | Compatible avec Feller SNAPFIX®







→ [Aperçu de toutes les boîtes d'encastrement compatibles](#)

Couleurs

Pour les exigences de design les plus élevées

La palette de couleurs a été soigneusement accordée sur les exigences de notre époque. Les couleurs ont été définies de sorte à s'intégrer élégamment dans tout concept d'intérieur et à s'harmoniser parfaitement avec les matériaux les plus divers – depuis le bois jusqu'au béton apparent, en passant par le crépi.

EDIZIO.liv / EDIZIOdue colore



		Code Feller	Code E	NCIS	RAL'
	blanc	..61	.00	S 0500-N*	9010
	gris clair	..65	.30	S 2500-N	7047
	gris foncé	..67	.40	S 6500-N	7012
	noir	..60	.950	S 9000-N	9005
	umbra ¹⁾	..56	.90	S 8005-Y20R	8019
	coffee ²⁾	..57	.90	S 7010-Y30R	8028
	crema	..35	.10	S 1005-Y40R	9001

¹⁾ seul EDIZIO.liv / ²⁾ seul EDIZIOdue colore

STANDARDdue

	blanc	..61	.00	S 0500-N*	9010
	noir	..60	.50	S 0500-N*	9010

NEVO

	blanc	..61	.00	S 0500-N*	9010
	gris clair	..62	.40	S 2002-G	7035
	noir	..60	.50	S 0500-N*	9010

Combiner à cœur joie

Six cadres en matériaux véritables de haute qualité sont offerts au choix. La combinaison entre matériaux raffinés et un choix de couleurs étendu ouvre un large éventail de possibilités conceptuelles. EDIZIO.liv prestige est un élément de style exclusif rehaussant tout design intérieur.

EDIZIO.liv prestige	Code Feller	Code E
	verre blanc	..1C .400
	miroir satin	..1G .490
	acier chromé poli	..0G .290
	acier chromé poncé	..0A .200
	verre noir	..1E .950
	laiton champagne	..0K .260

* Teinte standard NCS et RAL la plus proche

Données techniques

Données techniques générales

Indice de protection	IP20, montage encastré sec IP54, piriOS 130 FLEX IP55, NEVO
Condition ambiantes	
– Température de service	IP20: –5 °C à +45 °C IP55: –20 °C à +50 °C
– Température de stockage	–25 °C à +70 °C
Alimentation	Tous les appareils ont besoin du neutre et de la phase pour l'alimentation.
Détecteur de mouvement/de présence piriOS	
– Raccordements	bornes à vis 2 × 1,0– 2,5 mm ²
– Profondeur d'encastrement	IP20: 23 mm / IP5X: 16 mm
– Fusible	aucun, protection de ligne 16 A max
piriOS eco Bewegungsmelder	
– Raccordements	bornes enfichables 1,5–2,5 mm ²
– Profondeur d'encastrement	piriOS 180 E eco: 35 mm piriOS 360 R eco: 34 mm piriOS 180 R eco plus: 33 mm
– Fusible	aucun, protection de ligne 16 A max
Hauteur de montage	
– Détecteur mural	recommandée 1,1 m
– Détecteur de plafond	recommandée 2,5 m

Notes

- Les détecteurs de mouvement et de présence Feller ne doivent être utilisés que conformément à leur classe de protection: IP20 à l'intérieur ou IP54/55 à l'extérieur.
- Les détecteurs de mouvement et de présence Feller ne conviennent pas pour des applications de sécurité.
- La ligne de connexion du poussoir ne doit pas dépasser 100 m de longueur.
- Tous les détecteurs de mouvement et de présence Feller interconnectés doivent être exploités avec le même conducteur de phase et le même groupe de fusibles.
- Au maximum 10 stations secondaires peuvent être connectées à une station principale piriOS. Le nombre de poussoirs conventionnels non éclairés est illimité.

Appli Feller piriOS eco



L'appli Feller piriOS eco, disponible gratuitement dans la boutique en ligne, vous permet de procéder simplement aux réglages avec votre smartphone.

Pour configurer le détecteur de mouvement avec l'appli, procédez comme suit:

1. Entrez les réglages souhaités dans l'appli.
2. Démarrez la transmission de données et tenez l'écran de votre smartphone directement contre la lentille du détecteur de mouvement.

Une transmission de données réussie est signalée par un clignotement de la charge.

Détecteur de mouvement pirios 180 R eco, pirios 360 R eco







Le détecteur de mouvement s'utilise pour commuter un ou plusieurs consommateurs (p. ex. des luminaires) sur détection d'un mouvement. Il détecte, grâce à son capteur infrarouge passif, les personnes dans des zones et pièces occupées brièvement. La sortie éclairage peut également être activée manuellement en appuyant sur un contact à poussoir externe raccordé à une entrée poussoir.

Le détecteur de mouvement pirios 180 R eco a un angle de détection de 180° et est utilisé pour le montage mural, p. ex. à la place des contacts à poussoir. Le détecteur de mouvement pirios 360 R eco a un angle de détection de 360° et il est utilisé pour le montage au plafond.

Données techniques

Critère de commutation	mouvement et luminosité commutation manuelle
Tension nominale	230 V AC, 50 Hz
Courant nominal de sortie	10 A
Puissance absorbée	0,4 W

Types de charge

	Source lumineuse LED	150 VA (20 pcs max.)
	Lampes halogènes HT	1800 VA
	Lampes halogènes BT avec transfo conventionnel	1200 VA
	Lampes halogènes BT avec transfo électronique	600 VA
	Lampes à économie d'énergie	600 VA
	Ballasts électroniques (BE)	600 VA

Schéma

Extension de champ

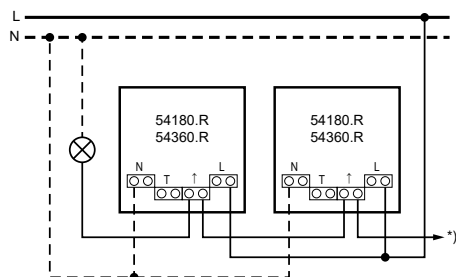

Raccordements

N	Conducteur neutre
L	Conducteur de phase (230 V AC, 50 Hz)
↑	Sortie commutée
T	Entrée poussoir
*)	Extension du champ de détection avec détecteurs de mouvement pirios eco

Détecteur de mouvement pirios 180 RT eco plus







Le détecteur de mouvement s'utilise pour commuter un ou plusieurs consommateurs (p. ex. des luminaires) sur détection d'un mouvement et manuellement. La commutation sur détection d'un mouvement a lieu à l'aide d'un capteur infrarouge passif, la commutation manuelle par le biais du contact à poussoir intégré et/ou d'un contact à poussoir externe raccordé à l'entrée poussoir.

Le détecteur de mouvement a un angle de détection de 180° et est utilisé pour le montage mural, p. ex. à la place des contacts à poussoir. Il peut fonctionner en mode automatique (enclenchement et déclenchement automatiques) ou en mode semi-automatique (enclenchement manuel, déclenchement automatique).

Données techniques

Critère de commutation	mouvement et luminosité commutation manuelle
Tension nominale	230 V AC, 50 Hz
Courant nominal de sortie	10 A
Puissance absorbée	0,4 W

Types de charge

	Source lumineuse LED	150 VA (20 pcs max.)
	Lampes halogènes HT	1800 VA
	Lampes halogènes BT avec transfo conventionnel	1200 VA
	Lampes halogènes BT avec transfo électronique	600 VA
	Lampes à économie d'énergie	600 VA
	Ballasts électroniques (BE)	600 VA

Schéma

Extension de champ

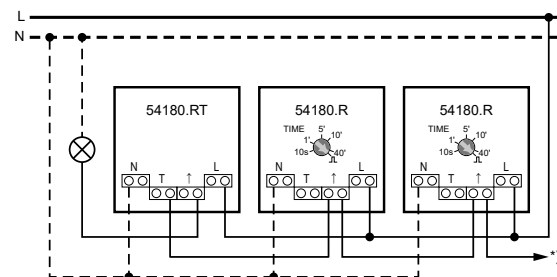

Raccordements

N	Conducteur neutre
L	Conducteur de phase (230 V AC, 50 Hz)
↑	Sortie commutée
T	Entrée poussoir
*)	Extension du champ de détection avec détecteurs de mouvement pirios eco







Détecteur de mouvement pirios Relais 1 canal

Les détecteurs de mouvement à infrarouge passifs pirios sont utilisés pour commuter un ou plusieurs consommateurs (p.ex. des luminaires ou des minuteriers) sur détection d'un mouvement. Ils détectent les personnes qui se déplacent dans des zones ou pièces occupées brièvement.

Données techniques

Critères de commutation	mouvement et luminosité
Réglages sur le capteur	
– SENS (sensibilité)	- / +
– FUNC	off / test
– LUX (seuil de luminosité)	10 à 2000 Lux / indépendant de la luminosité
– TIME ⚙️ (temporisation)	10 s à 40 min ⏏ IMPULS on= 500 ms / off= 30 s
Tension nominale	230 V AC, 50 Hz
Entrées	7 mA, 230 V AC
Courant nominal de la sortie	10 A
Puissance absorbée	0,4 W

Types de charges

	Source lumineuse LED	450 VA
	Lampes halogènes HT	2300 VA
	Lampes halogènes BT avec transfo conventionnel	1500 VA
	Lampes halogènes BT avec transfo électronique	600 VA
	Lampes à économie d'énergie	600 VA
	Ballasts électroniques (BE)	600 VA
	Charge ohmique	2300 W

Schéma

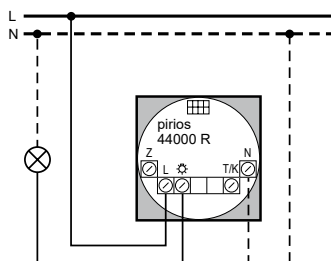

Raccordements

Z	Station principal: entrée poussoir pour le redéclenchement Appareil secondaire: entrée poussoir pour la fonction Encl./Éco-Décl. (⚙️) pour zone secondaire et communication pour appareil secondaire de l'interconnexion de sous-zones
L	Conducteur de phase (230 V AC, 50 Hz)
⚙️	Sortie éclairage commuté
T/K	Entrée poussoir pour Encl./Eco-Décl. (⚙️) ainsi que connexion de communication pour l'appareil secondaire ou la station secondaire
N	Conducteur neutre





Détecteur de mouvement pirios Variateur universel

Les détecteurs de mouvement à infrarouge passifs pirios sont utilisés pour commuter et varier un ou plusieurs consommateurs (p.ex. des luminaires) sur détection d'un mouvement. Ils détectent les personnes qui se déplacent dans des zones ou pièces occupées brièvement. La valeur de variation peut être réglée avec le poussoir. La valeur de variation réglée est activée lors de la détection de mouvement suivante

Données techniques

Critères de commutation	mouvement et luminosité
Réglages sur le capteur	
– SENS (sensibilité)	- / +
– FUNC	off / test
– LUX (seuil de luminosité)	10 à 2000 Lux / indépendant de la luminosité
– TIME ⚙️ (temporisation)	10 s à 40 min ⏏ IMPULS on= 500 ms / off= 30 s
–  DIM (val. de variation)	0 % jusqu'à 100 %
Tension nominale	230 V AC, 50 Hz
Entrées	7 mA, 230 V AC
Courant nominal de la sortie	10 A
Puissance absorbée	0,4 W

Types de charges

	Lampes halogènes HT	25–420 W
	Lampes halogènes BT avec transfo conventionnel	25–420 W/VA
	Lampes halogènes BT avec transfo électronique	25–420 W/VA
	Charge ohmique	25–420 W

Schéma

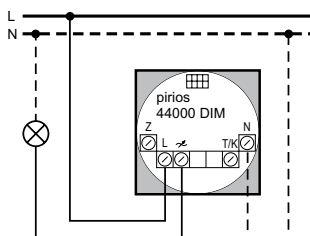

Raccordements

Z	Station principal: entrée poussoir pour le redéclenchement Appareil secondaire: entrée poussoir pour la fonction Encl./Éco-Décl. (⚙️) pour zone secondaire et communication pour appareil secondaire de l'interconnexion de sous-zones
L	Conducteur de phase (230 V AC, 50 Hz)
	Sortie éclairage réglée
T/K	Entrée poussoir pour Encl./Eco-Décl. (⚙️) ainsi que connexion de communication pour l'appareil secondaire ou la station secondaire
N	Conducteur neutre

Détecteur de mouvement pirios Variateur 1–10 V

Les détecteurs de mouvement à infrarouge passifs pirios sont utilisés pour le montage au plafond pour commuter et varier des tubes fluorescents et des lampes à économie d'énergie commandés par ballasts électroniques (BE) variables sur détection d'un mouvement. Ils détectent les personnes qui se déplacent dans des zones ou pièces occupées brièvement.

La valeur de variation peut être réglée avec le poussoir. La valeur de variation réglée est activée lors de la détection de mouvement suivante.

Données techniques

Critères de commutation	mouvement et luminosité
Réglages sur le capteur	
– SENS (sensibilité)	- / +
– FUNC	off / test
– LUX (seuil de luminosité)	10 à 2000 Lux / indépendant de la luminosité
– TIME ☀️ (temporisation)	10 s à 40 min ⏏ IMPULS on= 500 ms / off= 30 s
– ▲☀️ DIM (val. de variation)	0 % jusqu'à 100 %
Tension nominale	230 V AC, 50 Hz
Entrées	7 mA, 230 V AC
Puissance absorbée	0,4 W
Courant nominal de la sortie	2,6 A
Sortie régulateur 1–10 V	courant 100 µA à 100 mA séparé galvaniquement

Types de charges

➡️ Ballasts électroniques (BE) 600 VA

Schéma

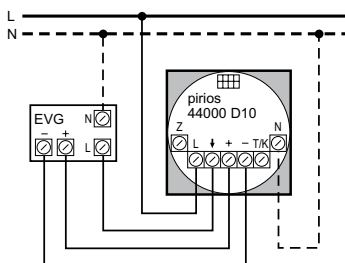

Raccordements

Z	Station principal: entrée poussoir pour le redéclenchement Appareil secondaire: entrée poussoir pour la fonction Encl./Éco-Décl. (☀️) pour zone secondaire et communication pour appareil secondaire de l'interconnexion de sous-zones
L	Conducteur de phase (230 V AC, 50 Hz)
↓	Sortie éclairage commutée
+/-	Commande ballast électronique 1–10 V DC
T/K	Entrée poussoir pour Encl./Eco-Décl. (☀️) ainsi que connexion de communication pour l'appareil sec. ou la station sec.
N	Conducteur neutre

Détecteur de mouvement pirios Variateur DALI

Les détecteurs de mouvement à infrarouge passifs pirios sont utilisés pour le montage au plafond pour commuter un ou plusieurs ballasts électroniques (BE) à interface DALI sur détection d'un mouvement. Ils détectent les personnes qui se déplacent dans des zones ou pièces occupées brièvement.

Le variateur DALI délivre le courant de commande nécessaire et peut commander par Broadcast (cadence de répétition: toutes les 5 seconds) jusqu'à 25 ballasts DALI. La valeur de variation peut être réglée avec le poussoir. La valeur de variation réglée est activée lors de la détection de mouvement suivante.

Données techniques

Critères de commutation	mouvement et luminosité
Réglages sur le capteur	
– SENS (sensibilité)	- / +
– FUNC	off / test
– LUX (seuil de luminosité)	10 à 2000 Lux / indépendant de la luminosité
– TIME ☀️ (temporisation)	10 s à 40 min ⏏ IMPULS on= 500 ms / off= 30 s
– ▲☀️ DIM (val. de variation)	0 % jusqu'à 100 %
Tension nominale	230 V AC, 50 Hz
Entrées	7 mA, 230 V AC
Puissance absorbée	2 W max. avec 25 BE DALI
Connexion DALI	DA, DA (limitation électr. du courant), longueur de ligne max.: 300 m

Types de charges

➡️ Ballasts électroniques DALI max. 25

Schéma

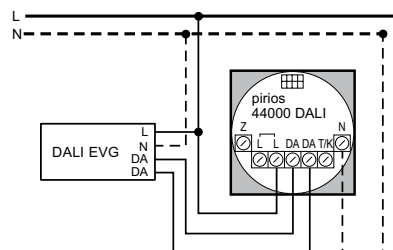

Raccordements

Z	Station principal: entrée poussoir pour le redéclenchement Appareil secondaire: entrée poussoir pour la fonction Encl./Éco-Décl. (☀️) pour zone secondaire et communication pour appareil secondaire de l'interconnexion de sous-zones
L	Conducteur de phase (230 V AC, 50 Hz)
DA	Connexion ligne de commande DALI
T/K	Entrée poussoir pour Encl./Eco-Décl. (☀️) ainsi que connexion de communication pour l'appareil secondaire ou la station secondaire
N	Conducteur neutre

Détecteur de mouvement pirios Station secondaire

Le pirios SLA (station secondaire) sert à étendre le champ de détection de la station principal pirios (association simple). Il signale un mouvement à la station principal, mais ne commute lui-même aucune charge. La station principal décide en fonction du seuil de luminosité si la charge doit être commutée.

Données techniques

Critères de commutation mouvement / indépendamment de la luminosité

Réglages sur le capteur

– SENS (sensibilité) - / +
– FUNC off / auto / test
– LUX –

Tension nominale 230 V AC, 50 Hz

Puissance absorbée 0,4 W

Schéma

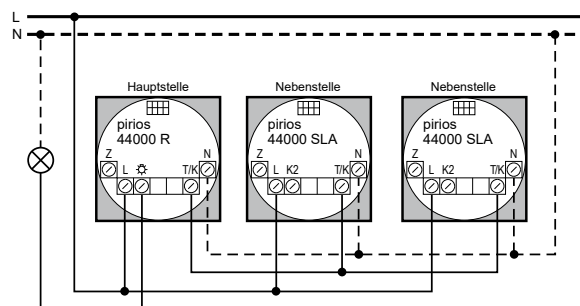

Raccordements

Z Non utilisé
L Conducteur de phase (230 V AC, 50 Hz)
K2 Réserve (ne doit pas être utilisée)
T/K Connexion de communication avec la station principale
N Conducteur neutre

Détecteurs de présence pirois 360P Relais 2 canaux

Les détecteurs de présence à infrarouge passifs 360P pirois pour montage au plafond s'utilisent pour la commutation d'un ou plusieurs consommateurs (p.ex. éclairages ou ventilateurs) sur détection d'un mouvement et de lumière. Ils détectent des personnes présentes dans des bureaux, des salles de classe, des toilettes, etc.

Données techniques

Critères de commutation	
– ☀	mouvement et luminosité
– ⚙	mouvement
Réglages sur le capteur	
– SENS (sensibilité)	- / +
– FUNC	off / test
– LUX (seuil de luminosité)	10 à 2000 Lux / indépendant de la luminosité
– TIME ☀ (temporisation)	10 s à 40 min ⏏ IMPULS on= 500 ms / off= 30 s
– HLK ⚙ (temporisation)	1 min à 90 min ⏏ IMPULS on= 500 ms / off= 30 s
Tension nominale	230 V AC, 50 Hz
Entrées	7 mA, 230 V AC
Courant nominal de la sortie	10 A
Puissance absorbée	0,4 W

Types de charges

☀	Source lumineuse LED	450 VA
☀	Lampes halogènes HT	2300 VA
☀	Lampes halogènes BT avec transfo conventionnel	1500 VA
☀	Lampes halogènes BT avec transfo électronique	600 VA
☀	Lampes à économie d'énergie	600 VA
☀	Ballasts électroniques (BE)	600 VA

Schéma

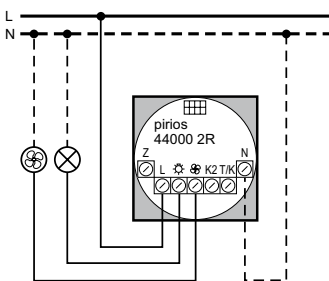

Raccordements

Z	Station principal: entrée pousoir pour le redéclenchement Appareil secondaire: entrée pousoir pour la fonction Encl./Éco-Décl. (☀) pour zone secondaire
L	Conducteur de phase (230 V AC, 50 Hz)
☀	Sortie éclairage commuté
⚙	Sortie CVC (HLK) commuté
K2	Entrée pousoir pour Encl./Eco-Décl. (☀)
T/K	Entrée pousoir pour Encl./Eco-Décl. (☀) ainsi que connexion de communication pour l'appareil sec. ou la station sec.
N	Conducteur neutre

Détecteurs de présence pirois 360P Station secondaire

Le pirois SLA (station secondaire) sert à étendre le champ de détection du pirois 2R (association simple). Il signale un mouvement au pirois 2R, mais ne commute lui-même aucune charge. Le pirois 2R décide en fonction de la luminosité ambiante qu'il mesure lui-même et du seuil de luminosité si la charge doit être commutée.

Données techniques

Critères de commutation	mouvement / indépendamment de la luminosité
Réglages sur le capteur	
– SENS (sensibilité)	- / +
– FUNC	off / auto / test
– LUX (Helligkeitsschwelle)	10 bis 2000 Lux / helligkeitsunabhängig
Tension nominale	230 V AC, 50 Hz
Puissance absorbée	0,4 W

Schéma

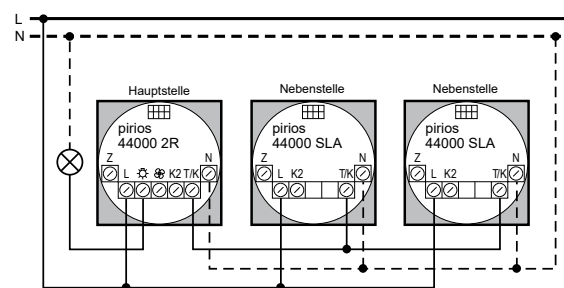

Raccordements

Z	Non utilisé
L	Conducteur de phase (230 V AC, 50 Hz)
K2	Réservé (ne doit pas être utilisé)
T/K	Connexion de communication avec la station principale
N	Conducteur neutre

Détecteur de mouvement piriOS UNI

Les détecteurs de mouvement à infrarouge passifs piriOS UNI sont utilisés pour la commande de systèmes externes sur détection d'un mouvement. Ils détectent les personnes qui se déplacent dans des zones ou pièces occupées brièvement.

Le piriOS UNI est doté d'une interface universelle avec une entrée-sortie à séparation galvanique qui est destinée au raccordement à des circuits très basse tension

Données techniques

Critères de commutation

- ☀ mouvement et luminosité
- ⚙ mouvement, temporisation 10 s fixe

Réglages sur le capteur

- SENS (sensibilité) - / +
- FUNC off / test
- LUX (seuil de luminosité) 10 à 2000 Lux / indépendant de la luminosité
- TIME ⚙ (temporisation) 10 s à 40 min
 ⏏ IMPULS on= 500 ms / off= 30 s

Tension nominale 12–48 V DC, 12–36 V AC

Puissance absorbée 0,4 W

Contacts (HLK et LIGHT Output)

- Tension nominale 5–48 V DC, 5–36 V AC
- Courant nominal 1–100 mA DC/AC
- Tension d'isolement 1500 V AC

ext. Button (Encl./Éco-Décl.) poussoir avec contact de travail (fermeture)

- Tension d'isolement 1500 V AC

Schéma

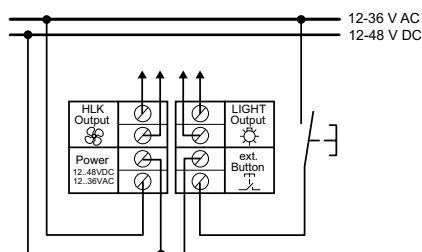

HLK Output Sortie CVC (uniquement sur détection de mouvement, TIME fixe 10 s)

LIGHT Output Sortie éclairage

Power Alimentation

ext. Button Fonction de poussoir Encl./éco-Décl. (commande simple – fermeture)

Tous les contacts sont sans potentiel

Détecteurs de présence piriOS 360P UNI

Les détecteurs de présence à infrarouge passifs piriOS 360P UNI sont utilisés pour un montage au plafond pour la commande de systèmes externes sur détection d'un mouvement et de lumière. Ils détectent des personnes présentes dans des bureaux, des salles de classe, des toilettes, etc.

Le piriOS UNI est doté d'une interface universelle avec une entrée-sortie à séparation galvanique qui est destinée au raccordement à des circuits très basse tension

Données techniques

Critères de commutation

- ☀ mouvement et luminosité
- ⚙ mouvementx

Réglages sur le capteur

- SENS (sensibilité) - / +
- FUNC off / test
- LUX (seuil de luminosité) 10 à 2000 Lux / indépendant de la luminosité
- TIME ⚙ (temporisation) 10 s à 40 min
 ⏏ IMPULS on= 500 ms / off= 30 s
- HLK ⚙ (temporisation) 1 min à 90 min
 ⏏ IMPULS on= 500 ms / off= 30 s

Tension nominale 12–48 V DC, 12–36 V AC

Puissance absorbée 0,4 W

Contacts (HLK et LIGHT Output)

- Tension nominale 5–48 V DC, 5–36 V AC
- Courant nominal 1–100 mA DC/AC
- Tension d'isolement 1500 V AC

ext. Button (Encl./Éco-Décl.) poussoir avec contact de travail (fermeture)

- Tension d'isolement 1500 V AC

Détecteur de mouvement & de présence KNX pirios

Vous trouverez des informations sur les détecteurs de mouvement et de présence KNX dans le [Documentation du système Feller KNX](#).

EDIZIO.liv

Système de fixation SNAPFIX®
Détecteur de mouvement
pirios 180 R eco & eco plus

Appareils montés

Encastré

GMI.A
 Blanc+couleur

Apparent

GX.54.A
 Blanc+couleur

Système modulaire

Composants

G.A
 Blanc+couleur
 pour combinaisons

Détecteur de mouvement pirios 180 R eco ■ Relais 1 canal ■ 10 A, 230 V AC ■ Max. 2300 W ■ Seuil de luminosité et temporisation réglables ■ Fonction d'impulsion ■ Entrée poussoir pour poussoir externe ou extension de champ ■ Eclairage d'orientation jaune, blanc, rouge, vert, bleu ■ Angle de détection 180°, réductible ■ Hauteur de montage 1,1 m, champ de détection tangentiel 8 m ■ Saillie au mur 11 mm ■ Profondeur 36 mm ■ GX.54.A: Hauteur 54 mm



54180.R.GMI.A.L.61
 545 210 000



54180.R.GX.54.A.L.61
 545 211 000



54180.R.G.A.L.61
 545 216 000

Détecteur de mouvement pirios 180 R eco plus ■ Relais 1 canal ■ 10 A, 230 V AC ■ Fonction de poussoir: ENCL/DECL, ENCL permanent / DECL permanent ■ Max. 2300 W ■ Seuil de luminosité et temporisation réglables ■ Fonction d'impulsion ■ Entrée poussoir pour poussoir externe ou extension de champ ■ Mode automatique ou semi-automatique ■ Eclairage d'orientation jaune, blanc, rouge, vert, bleu ■ Angle de détection 180°, réductible ■ Hauteur de montage 1,1 m, champ de détection tangentiel 8 m ■ Saillie au mur 14 mm ■ Profondeur 33 mm ■ GX.54.A: Hauteur 57 mm



54180.RT.GMI.A.L.61
 545 220 000



54180.RT.GX.54.A.L.61
 545 221 000



54180.RT.G.A.L.61
 545 226 000

Détecteur de mouvement avec poussoir

Couleur: changer le code selon table des couleurs

Accessoire

App

App Feller pirios eco ■ L'innovante app Feller pirios eco transforme les smartphones et tablettes en télécommande de configuration de vos appareils pirios eco ■ Grâce à un concept de commande simple et intuitif, configurer le détecteur de mouvement pirios eco devient un jeu d'enfant ■ La transmission de données s'effectue via l'écran du smartphone ■ Aucun matériel supplémentaire n'est nécessaire



Mécanismes

BAM
Avec plaque de fixation

BAE
Sans plaque de fixation

Set de recouvrement

GMI.A
Blanc+couleur

G.A
Blanc+couleur

Accessoires

Set de réduction



54180.R.BAM.L
545 213 790

54180.R.BAE.L
545 216 790

920-54180.GMI.A.L.61
388 185 000

920-54180.G.A.L.61
388 184 000

54180.SET
535 090 000



54180.RT.BAM.L
545 223 790

54180.RT.BAE.L
545 226 790

920-54180.T.GMI.A.L.61
388 187 000

920-54180.T.G.A.L.61
388 186 000

54180.SET
535 090 000

Couleur: changer le code selon table des couleurs

EDIZIO.liv

Système de fixation SNAPFIX®

DéTECTEURS DE MOUVEMENT PIRIOS 180

Appareils montés

Encastré

GMI.A
Blanc+couleur

Apparent

GX.54.A
Blanc+couleur

Système modulaire

Composants

G.A
Blanc+couleur
pour combinaisons

DéTECTEUR DE MOUVEMENT PIRIOS 180 R ■ Relais 1 canal ■
 10 A, 230 V AC ■ Sortie du relais (fermeture) ■ Max. 2300 W
 ■ Seuil de luminosité / sensibilité / temporisation réglable ■
 Fonction d'impulsion ■ Entrée de poussoir ■ Entrée station
 secondaire pour l'extension de la zone (association simple) ■
 Angle de détection 180/90° ■ Hauteur de montage 1,1 m,
 champ de détection tangentiel 12 m ■ Profondeur 23 mm ■
 GX.54.A: Hauteur 55 mm

44180.R.GMI.A.61
545 180 00044180.R.GX.54.A.61
545 181 00044180.R.G.A.61
545 186 000

DéTECTEUR DE MOUVEMENT PIRIOS 180 DIM ■ Variateur uni-
versel ■ 10 A, 230 V AC ■ Variateur universel à sortie régulée
 avec MARCHÉ soft et ARRET soft ■ Pour lampes à incand et
 halogènes HT 25 - 420 W ■ Pour lampes halogènes BT avec
 transformateur conventionnel ou électroniques 25-420 VA ■
 Valeur de variation réglable de 0% à 100% ■ Fonctions spé-
 ciales comme éclairage de base et préavertissement de
 coupure ■ Seuil de luminosité / sensibilité / temporisation
 réglable ■ Fonction d'impulsion ■ Entrée station secondaire
 pour l'extension de la zone (association simple) ■ Angle de
 détection 180/90° ■ Hauteur de montage 1,1 m, champ de
 détection tangentiel 12 m ■ Profondeur 23 mm ■ GX.54.A:
 Hauteur 55 mm

44180.DIM.GMI.A.61
545 170 00044180.DIM.GX.54.A.61
545 171 00044180.DIM.G.A.61
545 176 000

DéTECTEUR DE MOUVEMENT PIRIOS 180 D10 ■ Variateur 1-10 V
 ■ Contact de commutation 2 A, 230 V AC ■ Sortie régulée
 1-10 V pour ballasts électroniques BE/EVG max. 600 VA ■
 Consommation de courant 100 mA ■ Valeur de variation
 réglable de 0% à 100% ■ Fonctions spéciales comme éclair-
 age de base et préavertissement de coupure ■ Seuil de
 luminosité / sensibilité / temporisation réglable ■ Fonction
 d'impulsion ■ Entrée station secondaire pour l'extension de
 la zone (association simple) ■ Angle de détection 180/90° ■
 Hauteur de montage 1,1 m, champ de détection tangentiel
 12 m ■ Profondeur 23 mm ■ GX.54.A: Hauteur 55 mm

44180.D10.GMI.A.61
545 150 00044180.D10.GX.54.A.61
545 151 00044180.D10.G.A.61
545 156 000

DéTECTEUR DE MOUVEMENT PIRIOS 180 DALI ■ Variateur de
lumière rotatif DALI ■ 10 A, 230 V AC ■ Variateur DALI à
 sortie régulée avec ENCL soft et DECL soft ■ Max. 25 bal-
 lasts électroniques DALI ■ Valeur de variation réglable de
 0% à 100% ■ Fonctions spéciales comme éclairage de base
 et préavertissement de coupure ■ Seuil de luminosité / sen-
 sibilité / temporisation réglable ■ Fonction d'impulsion ■
 Entrée station secondaire pour l'extension de la zone (asso-
 ciation simple) ■ Angle de détection 180/90° ■ Hauteur de
 montage 1,1 m, champ de détection tangentiel 12 m ■ Pro-
 fondeur 23 mm ■ GX.54.A: Hauteur 55 mm

44180.DALI.GMI.A.61
545 160 00044180.DALI.GX.54.A.61
545 161 00044180.DALI.G.A.61
545 166 000

DéTECTEUR DE MOUVEMENT PIRIOS 180 SLA ■ Agrandisse-
ment de la zone ■ Station secondaire ■ 230 V AC, 50 Hz ■
 La station secondaire ne commute pas de charge ■ La stati-
 on secondaire ne fonctionne qu'avec une station principal
 pirios ■ Entrée de poussoir ■ Angle de détection 180/90° ■
 Hauteur de montage 1,1 m, champ de détection tangentiel
 12 m ■ Profondeur 23 mm ■ GX.54.A: Hauteur 55 mm

44180.SLA.GMI.A.61
545 190 00044180.SLA.GX.54.A.61
545 191 00044180.SLA.G.A.61
545 196 000

DéTECTEUR DE MOUVEMENT PIRIOS 180 UNI ■ Appareil univer-
sel ■ Pour systèmes universels ouverts ■ 12-48 V DC / 12-
 36 V AC ■ Contacts sans potentiel pour sortie éclairage et
 entrée poussoir ■ Seuil de luminosité / sensibilité / tempori-
 sation réglable ■ Fonction d'impulsion ■ Entrée de poussoir ■
 Angle de détection 180/90° ■ Hauteur de montage 1,1 m,
 champ de détection tangentiel 12 m ■ Profondeur 23 mm ■
 GX.54.A: Hauteur 55 mm

44180.UNI.GMI.A.61
545 200 00044180.UNI.GX.54.A.61
545 201 00044180.UNI.G.A.61
545 206 000

Couleur: changer le code selon table des couleurs

Set de recouvrement

GMI.A
Blanc+couleur

G.A
Blanc+couleur

Accessoires

Set de réduction



920-44180.GMI.A.61
388 181 000

920-44180.G.A.61
388 180 000

44180.SET
535 296 000



920-44180.GMI.A.61
388 181 000

920-44180.G.A.61
388 180 000

44180.SET
535 296 000



920-44180.GMI.A.61
388 181 000

920-44180.G.A.61
388 180 000

44180.SET
535 296 000



920-44180.GMI.A.61
388 181 000

920-44180.G.A.61
388 180 000

44180.SET
535 296 000



920-44180.GMI.A.61
388 181 000

920-44180.G.A.61
388 180 000

44180.SET
535 296 000



920-44180.GMI.A.61
388 181 000

920-44180.G.A.61
388 180 000

44180.SET
535 296 000

EDIZIO due colore

Système de fixation à baïonnette
Détecteur de mouvement pirios
180 R
eco & eco plus

Détecteur de mouvement pirios 180 R eco ■ Relais 1 canal ■ 10 A, 230 V AC ■ Max. 2300 W ■ Seuil de luminosité et temporisation réglables ■ Fonction d'impulsion ■ Entrée poussoir pour poussoir externe ou extension de champ ■ Eclairage d'orientation jaune, blanc, rouge, vert, bleu ■ Angle de détection 180°, réductible ■ Hauteur de montage 1,1 m, champ de détection tangentiel 8 m ■ Saillie au mur 11 mm ■ Profondeur 35 mm

Appareils montés

Encastré **Apparent**
 FMI
 Blanc+couleur

Système modulaire

Composants
 F
 Blanc+couleur
 pour combinaisons



54180.R.FMI.L.61
 535 022 000



54180.R.F.L.61
 535 622 000

Détecteur de mouvement pirios 180 R eco plus ■ Relais 1 canal ■ 10 A, 230 V AC ■ Fonction de poussoir: ENCL/DECL, ENCL permanent / DECL permanent ■ Max. 2300 W ■ Seuil de luminosité et temporisation réglables ■ Fonction d'impulsion ■ Entrée poussoir pour poussoir externe ou extension de champ ■ Mode automatique ou semi-automatique ■ Eclairage d'orientation jaune, blanc, rouge, vert, bleu ■ Angle de détection 180°, réductible ■ Hauteur de montage 1,1 m, champ de détection tangentiel 8 m ■ Saillie au mur 14 mm ■ Profondeur 33 mm



54180.RT.FMI.L.61
 535 025 000



54180.RT.F.L.61
 535 625 000

Détecteur de mouvement avec poussoir

Couleur: changer le code selon table des couleurs

Accessoire

App

App Feller pirios eco ■ L'innovante app Feller pirios eco transforme les smartphones et tablettes en télécommande de configuration de vos appareils pirios eco ■ Grâce à un concept de commande simple et intuitif, configurer le détecteur de mouvement pirios eco devient un jeu d'enfant ■ La transmission de données s'effectue via l'écran du smartphone ■ Aucun matériel supplémentaire n'est nécessaire



Mécanismes

BSM
Avec plaque de fixation

BSE

Sans plaque de fixation

Set de recouvrement

FMI
Blanc+couleur

F
Blanc+couleur

Accessoire

Set de réduction



54180.R.BSM.L
535 323 790



54180.R.BSE.L
535 622 790



920-54180.FMI.L.61
378 000 000



920-54180.F.L.61
378 600 000



54180.SET
535 090 000



54180.RT.BSM.L
535 325 790



54180.RT.BSE.L
535 624 790



920-54180.T.FMI.L.61
378 007 000



920-54180.T.F.L.61
378 607 000



54180.SET
535 090 000

Couleur: changer le code selon table des couleurs

EDIZIO due colore

Système de fixation à baïonnette

DéTECTEURS DE MOUVEMENT PIRIOS 180

DéTECTEUR DE MOUVEMENT PIRIOS 180 R ■ Relais 1 canal ■ 10 A, 230 V AC ■ Sortie du relais (fermeture) ■ Max. 2300 W ■ Seuil de luminosité / sensibilité / temporisation réglable ■ Fonction d'impulsion ■ Entrée de poussoir ■ Entrée station secondaire pour l'extension de la zone (association simple) ■ Angle de détection 180/90° ■ Hauteur de montage 1,1 m, champ de détection tangentiel 12 m ■ Profondeur 23 mm

Appareils montés

Encastré

FMI
Blanc+couleur



44180.R.FMI.61
535 261 000

Système modulaire

Composants

F
Blanc+couleur
pour combinaisons



44180.R.F.61
535 263 000

Set de recouvrement

FMI
Blanc+couleur



920-44180.FMI.61
378 254 000

F
Blanc+couleur



920-44180.F.61
378 654 000

DéTECTEUR DE MOUVEMENT PIRIOS 180 DIM ■ Variateur universel ■ 10 A, 230 V AC ■ Variateur universel à sortie régulée avec MARCHE soft et ARRÊT soft ■ Pour lampes à incand et halogènes HT 25 - 420 W ■ Pour lampes halogènes BT avec transformateur conventionnel ou électroniques 25-420 VA ■ Valeur de variation réglable de 0% à 100% ■ Fonctions spéciales comme éclairage de base et préavertissement de coupure ■ Seuil de luminosité / sensibilité / temporisation réglable ■ Fonction d'impulsion ■ Entrée station secondaire pour l'extension de la zone (association simple) ■ Angle de détection 180/90° ■ Hauteur de montage 1,1 m, champ de détection tangentiel 12 m ■ Profondeur 23 mm



44180.DIM.FMI.61
535 308 000



44180.DIM.F.61
535 328 000



920-44180.FMI.61
378 254 000



920-44180.F.61
378 654 000

DéTECTEUR DE MOUVEMENT PIRIOS 180 D10 ■ Variateur 1-10 V ■ Contact de commutation 2 A, 230 V AC ■ Sortie régulée 1-10 V pour ballasts électroniques BE/EVG max. 600 VA ■ Consommation de courant 100 mA ■ Valeur de variation réglable de 0% à 100% ■ Fonctions spéciales comme éclairage de base et préavertissement de coupure ■ Seuil de luminosité / sensibilité / temporisation réglable ■ Fonction d'impulsion ■ Entrée station secondaire pour l'extension de la zone (association simple) ■ Angle de détection 180/90° ■ Hauteur de montage 1,1 m, champ de détection tangentiel 12 m ■ Profondeur 23 mm



44180.D10.FMI.61
535 309 000



44180.D10.F.61
535 329 000



920-44180.FMI.61
378 254 000



920-44180.F.61
378 654 000

DéTECTEUR DE MOUVEMENT PIRIOS 180 DALI ■ Variateur de lumière rotatif DALI ■ 10 A, 230 V AC ■ Variateur DALI à sortie régulée avec ENCL soft et DECL soft ■ Max. 25 ballasts électroniques DALI ■ Valeur de variation réglable de 0% à 100% ■ Fonctions spéciales comme éclairage de base et préavertissement de coupure ■ Seuil de luminosité / sensibilité / temporisation réglable ■ Fonction d'impulsion ■ Entrée station secondaire pour l'extension de la zone (association simple) ■ Angle de détection 180/90° ■ Hauteur de montage 1,1 m, champ de détection tangentiel 12 m ■ Profondeur 23 mm



44180.DALI.FMI.61
535 307 000



44180.DALI.F.61
535 327 000



920-44180.FMI.61
378 254 000



920-44180.F.61
378 654 000

DéTECTEUR DE MOUVEMENT PIRIOS 180 SLA ■ Agrandissement de la zone ■ Station secondaire ■ 230 V AC, 50 Hz ■ La station secondaire ne commute pas de charge ■ La station secondaire ne fonctionne qu'avec une station principal pirios ■ Entrée de poussoir ■ Angle de détection 180/90° ■ Hauteur de montage 1,1 m, champ de détection tangentiel 12 m ■ Profondeur 23 mm



44180.SLA.FMI.61
535 271 000



44180.SLA.F.61
535 273 000



920-44180.FMI.61
378 254 000



920-44180.F.61
378 654 000

DéTECTEUR DE MOUVEMENT PIRIOS 180 UNI ■ Appareil universel ■ Pour systèmes universels ouverts ■ 12-48 V DC / 12-36 V AC ■ Contacts sans potentiel pour sortie éclairage et entrée poussoir ■ Seuil de luminosité / sensibilité / temporisation réglable ■ Fonction d'impulsion ■ Entrée de poussoir ■ Angle de détection 180/90° ■ Hauteur de montage 1,1 m, champ de détection tangentiel 12 m ■ Profondeur 23 mm



44180.UNI.FMI.61
535 281 000



44180.UNI.F.61
535 283 000



920-44180.FMI.61
378 254 000



920-44180.F.61
378 654 000

Couleur: changer le code selon table des couleurs

DéTECTEURS DE MOUVEMENT PIRIOS 180

Accessoire

Set de réduction pour détecteur de mouvement pirios 180 ■ Cache pour la réduction de l'angle de détection à 90° ■ Pour pirios 180 R / 180 DIM / 180 D10 / 180 SLA / 180 UNI / 180 KNX



44180.SET
535 296 000

EDIZIOdue
Système de fixation à baïonnette
Détecteur de mouvement pirios 360 R eco

Appareil monté **Système modulaire**
Encastré **Pièces détachées** **Accessoires**
FMI
Blanc+couleur Blanc+couleur

Détecteur de mouvement pirios 360 R eco ■ Relais 1 canal ■ 10 A, 230 V AC ■ Sortie du relais (fermeture) ■ Max. 2300 W ■ Seuil de luminosité / sensibilité / temporisation réglable ■ Fonction d'impulsion ■ Entrée de poussoir ■ Angle de détection 360° ■ Pour montage au plafond ■ Hauteur de montage 2,5 m, champ de détection radial ø 6 m, tangentiel ø 12 m ■ Saillie au mur 15 mm ■ Profondeur 34 mm



Rond ■ Dimension extérieure ø 111 mm

54360.R.FMI.O.61
535 027 000

Boîtier AP version ronde ■ Pour pirios 360, pirios 360P et pirios 360 R eco ■ Pour montage au plafond

Diamètre intérieur 75 mm, extérieur 110 mm ■ AP-Rahmen: Hauteur 50 mm



2101-44360.O.61
535 295 000

Set de réduction pour détecteur de mouvement ■ Pour pirios 360 R eco ■ Cache pour la réduction de l'angle de détection



54360.SET
535 091 000

Couleur: changer le code selon table des couleurs

Accessoire

App

App Feller pirios eco ■ L'innovante app Feller pirios eco transforme les smartphones et tablettes en télécommande de configuration de vos appareils pirios eco ■ Grâce à un concept de commande simple et intuitif, configurer le détecteur de mouvement pirios eco devient un jeu d'enfant ■ La transmission de données s'effectue via l'écran du smartphone ■ Aucun matériel supplémentaire n'est nécessaire



Système de fixation à baïonnette

Détecteurs de mouvement piriOS 360

Appareils montés

Encastré

Blanc+couleur

Blanc+couleur

Détecteur de mouvement piriOS 360 R ■ Relais 1 canal ■ 10 A, 230 V AC ■ Sortie du relais (fermeture) ■ Max. 2300 W ■ Seuil de luminosité / sensibilité / temporisation réglable ■ Fonction d'impulsion ■ Entrée de poussoir ■ Entrée station secondaire pour l'extension de la zone (association simple) ■ Angle de détection 360° ■ Pour montage au plafond ■ Hauteur de montage 2,5 m, champ de détection radial ø 10 m, tangentiel ø 14 m ■ Profondeur 23 mm



Rectangulaire ■ Dimensions extérieures 100 × 100 mm

44360.X.R.UP.61
535 253 000

Rond ■ Dimension extérieure ø 111 mm

44360.O.R.UP.61
535 233 000

Détecteur de mouvement piriOS 360 DIM ■ Variateur universel ■ 10 A, 230 V AC ■ Variateur universel à sortie réglée avec MARCHE soft et ARRÊT soft ■ Pour lampes à incand et halogènes HT 25 - 420 W ■ Pour lampes halogènes BT avec transformateur conventionnel ou électroniques 25-420 VA ■ Valeur de variation réglable de 0% à 100% ■ Fonctions spéciales comme éclairage de base et préavertissement de coupure ■ Seuil de luminosité / sensibilité / temporisation réglable ■ Fonction d'impulsion ■ Entrée de poussoir ■ Entrée station secondaire pour l'extension de la zone (association simple) ■ Angle de détection 360° ■ Pour montage au plafond ■ Hauteur de montage 2,5 m, champ de détection radial ø 10 m, tangentiel ø 14 m ■ Profondeur 23 mm



Rectangulaire ■ Dimensions extérieures 100 × 100 mm

44360.X.DIM.UP.61
535 259 000

Rond ■ Dimension extérieure ø 111 mm

44360.O.DIM.UP.61
535 239 000

Détecteur de mouvement piriOS 360 D10 ■ Variateur 1-10 V ■ Contact de commutation 2 A, 230 V AC ■ Sortie réglée 1-10 V pour ballasts électroniques BE/EVG max. 600 VA ■ Consommation de courant 100 mA ■ Valeur de variation réglable de 0% à 100% ■ Fonctions spéciales comme éclairage de base et préavertissement de coupure ■ Seuil de luminosité / sensibilité / temporisation réglable ■ Fonction d'impulsion ■ Entrée de poussoir ■ Entrée station secondaire pour l'extension de la zone (association simple) ■ Angle de détection 360° ■ Pour montage au plafond ■ Hauteur de montage 2,5 m, champ de détection radial ø 10 m, tangentiel ø 14 m ■ Profondeur 23 mm



Rectangulaire ■ Dimensions extérieures 100 × 100 mm

44360.X.D10.UP.61
535 258 000

Rond ■ Dimension extérieure ø 111 mm

44360.O.D10.UP.61
535 238 000

Détecteur de mouvement piriOS 360 DALI ■ Variateur de lumière rotatif DALI ■ 10 A, 230 V AC ■ Variateur DALI à sortie réglée avec ENCL soft et DECL soft ■ Max. 25 ballasts électroniques DALI ■ Valeur de variation réglable de 0% à 100% ■ Fonctions spéciales comme éclairage de base et préavertissement de coupure ■ Seuil de luminosité / sensibilité / temporisation réglable ■ Fonction d'impulsion ■ Entrée de poussoir ■ Entrée station secondaire pour l'extension de la zone (association simple) ■ Angle de détection 360° ■ Pour montage au plafond ■ Hauteur de montage 2,5 m, champ de détection radial ø 10 m, tangentiel ø 14 m ■ Profondeur 23 mm



Rectangulaire ■ Dimensions extérieures 100 × 100 mm

44360.X.DALI.UP.61
535 227 000

Rond ■ Dimension extérieure ø 111 mm

44360.O.DALI.UP.61
535 247 000

Détecteur de mouvement piriOS 360 SLA ■ Agrandissement de la zone ■ Station secondaire ■ 230 V AC, 50 Hz ■ La station secondaire ne commute pas de charge ■ La station secondaire ne fonctionne qu'avec une station principale piriOS ■ Entrée de poussoir ■ Angle de détection 360° ■ Pour montage au plafond ■ Hauteur de montage 2,5 m, champ de détection radial ø 10 m, tangentiel ø 14 m ■ Profondeur 23 mm



Rectangulaire ■ Dimensions extérieures 100 × 100 mm

44360.X.SLA.UP.61
535 254 000

Rond ■ Dimension extérieure ø 111 mm

44360.O.SLA.UP.61
535 234 000

Détecteur de mouvement piriOS 360 UNI ■ Appareil universel ■ Pour systèmes universels ouverts ■ 12-48 V DC / 12-36 V AC ■ Contacts sans potentiel pour sortie éclairage et entrée poussoir ■ Seuil de luminosité / sensibilité / temporisation réglable ■ Fonction d'impulsion ■ Angle de détection 360° ■ Pour montage au plafond ■ Hauteur de montage 2,5 m, champ de détection radial ø 10 m, tangentiel ø 14 m ■ Profondeur 28 mm



Rectangulaire ■ Dimensions extérieures 100 × 100 mm

44360.X.UNI.UP.61
535 255 000

Rond ■ Dimension extérieure ø 111 mm

44360.O.UNI.UP.61
535 235 000

Couleur: changer le code selon table des couleurs

Système de fixation à baionnette

Détecteurs de présence pirios 360P

Appareils montés

Encastré

Blanc+couleur

Blanc+couleur

Détecteur de présence pirios 360P 2R ■ Relais 2 canaux ■ 10 A par contact, max 16 A par appareil, 230 V AC ■ Sortie du relais (fermeture) ■ Max. 3600 W ■ Temporisation CVC réglable ■ Seuil de luminosité / sensibilité / temporisation réglable ■ Fonction d'impulsion ■ Entrée de poussoir ■ Entrée station secondaire pour l'extension de la zone (association simple) ■ Angle de détection 360° ■ Pour montage au plafond ■ Hauteur de montage 2,5 m, champ de détection présence \varnothing 6 m, mouvement \varnothing 8 m ■ Profondeur 23 mm



Rectangulaire ■ Dimensions extérieures 100 x 100 mm

44360.P.X.2R.UP.61
535 257 000
Rond ■ Dimension extérieure \varnothing 111 mm
44360.P.O.2R.UP.61
535 237 000

Détecteur de présence pirios 360P SLA ■ Agrandissement de la zone ■ Station secondaire ■ 230 V AC, 50 Hz ■ La station secondaire ne commute pas de charge ■ La station secondaire ne fonctionne qu'avec une station principale pirios ■ Entrée de poussoir ■ Angle de détection 360° ■ Pour montage au plafond ■ Hauteur de montage 2,5 m, champ de détection présence \varnothing 6 m, mouvement \varnothing 8 m ■ Profondeur 23 mm



Rectangulaire ■ Dimensions extérieures 100 x 100 mm

44360.P.X.SLA.UP.61
535 256 000
Rond ■ Dimension extérieure \varnothing 111 mm
44360.P.O.SLA.UP.61
535 236 000

Détecteur de présence pirios 360P UNI ■ Appareil universel ■ Pour systèmes universels ouverts ■ 12-48 V DC / 12 V AC ■ Contacts sans potentiel ■ Pour sortie d'éclairage et CVC, entrée pour enclenchement/déclenchement manuel (fonction éco) ■ Seuil de luminosité / sensibilité / temporisation réglable ■ Angle de détection 360° ■ Pour montage au plafond ■ Hauteur de montage 2,5 m, champ de détection présence \varnothing 6 m, mouvement \varnothing 8 m ■ Profondeur 28 mm



Rectangulaire ■ Dimensions extérieures 100 x 100 mm

44360.P.X.UNI.UP.61
535 268 000
Rond ■ Dimension extérieure \varnothing 111 mm
44360.P.O.UNI.UP.61
535 245 000

Couleur: changer le code selon table des couleurs

Détecteurs de mouvement pirios 360

Détecteurs de présence pirios 360P

Système modulaire

Pièces détachées

Accessoire

Blanc+couleur

Blanc+couleur

Capot frontal pour pirios 360 ■ Détecteurs de mouvement, Détecteur de présence



Capot frontal rectangulaire

901-44360.X.61
535 294 000

Capot frontal rond

901-44360.O.61
535 284 000

Boîtier AP version ronde ■ Pour pirios 360, pirios 360P et pirios 360 R eco ■ Pour montage au plafond



Diamètre intérieur 75 mm, extérieur 110 mm ■ AP-Rahmen: Hauteur 50 mm

2101-44360.O.61
535 295 000

Set de réduction pour détecteur de mouvement et de présence pirios 360 ■ Cache pour la réduction de l'angle de détection ■ Pour tous les appareils pirios 360, IP20

44360.SET
535 297 000

Couleur: changer le code selon table des couleurs

STANDARD

due
Système de fixation SNAPFIX®
DéTECTEUR de mouvement pirios
180 R
eco & eco plus

DéTECTEUR de mouvement pirios 180 R
eco ■ Relais 1 canal ■ 10 A, 230 V AC ■
Max. 2300 W ■ Seuil de luminosité et
temporisation réglables ■ Fonction
d'impulsion ■ Entrée poussoir pour
poussoir externe ou extension de
champ ■ Eclairage d'orientation jaune,
blanc, rouge, vert, bleu ■ Angle de dé-
tection 180°, réductible ■ Hauteur de
montage 1,1 m, champ de détection
tangential 8 m ■ Saillie au mur 11 mm ■
Disque frontale 53 mm, pour découpe
50 mm ■ Profondeur 35 mm ■ QX.54.A:
Hauteur 61 mm

Appareils montés**Encastré**

QMI.A
Blanc+noir



54180.R.QMI.A.L.61
545 210 100

Appareur

QX.54.A
Blanc+noir



54180.R.QX.54.A.L.61
545 211 100

Système modulaire**Composants**

Q.A
Blanc+noir
pour combinaisons



54180.R.Q.A.L.61
545 216 100

DéTECTEUR de mouvement pirios 180 R
eco plus ■ Relais 1 canal ■ 10 A,
230 V AC ■ Fonction de poussoir: EN-
CL/DECL, ENCL permanent / DECL
permanent ■ Max. 2300 W ■ Seuil de
luminosité et temporisation réglables ■
Fonction d'impulsion ■ Entrée poussoir
pour poussoir externe ou extension de
champ ■ Mode automatique ou semi-
automatique ■ Eclairage d'orientation
jaune, blanc, rouge, vert, bleu ■ Angle
de détection 180°, réductible ■ Hauteur
de montage 1,1 m, champ de détection
tangential 8 m ■ Saillie au mur 14 mm ■
Disque frontale 60 mm, pour découpe
58 mm ■ Profondeur 33 mm ■ QX.54.A:
Hauteur 61 mm



54180.RT.QMI.A.L.61
545 220 100



54180.RT.QX.54.A.L.61
545 221 100



54180.RT.Q.A.L.61
545 226 100

DéTECTEUR de mouvement avec
poussoir

Noir: changer le code ..60

Accessoire**App**

App Feller pirios eco ■ L'innovante app
Feller pirios eco transforme les smart-
phones et tablettes en télécommande
de configuration de vos appareils pirios
eco ■ Grâce à un concept de coman-
de simple et intuitif, configurer le dé-
tecteur de mouvement pirios eco deve-
nt un jeu d'enfant ■ La transmission de
données s'effectue via l'écran du
smartphone ■ Aucun matériel supplé-
mentaire n'est nécessaire



Mécanismes

BAM
Avec plaque de fixation

BAE
Sans plaque de fixation

Set de recouvrement

QMI.A
Blanc+noir

Q.A
Blanc+noir

Accessoires

Set de réduction



54180.R.BAM.L
545 213 790



54180.R.BAE.L
545 216 790



920-54180.QMI.A.L.61
388 185 100



920-54180.Q.A.L.61
388 184 100



54180.SET
535 090 000



54180.RT.BAM.L
545 223 790



54180.RT.BAE.L
545 226 790



920-54180.T.QMI.A.L.61
388 187 100



920-54180.T.Q.A.L.61
388 186 100



54180.SET
535 090 000

Noir: changer le code ..60

STANDARDdue**Système de fixation à baïonnette**
Détecteur de mouvement pirios
180 R
eco & eco plus

Détecteur de mouvement pirios 180 R eco ■ Relais 1 canal ■ 10 A, 230 V AC ■ Max. 2300 W ■ Seuil de luminosité et temporisation réglables ■ Fonction d'impulsion ■ Entrée poussoir pour poussoir externe ou extension de champ ■ Eclairage d'orientation jaune, blanc, rouge, vert, bleu ■ Angle de détection 180°, réductible ■ Hauteur de montage 1,1 m, champ de détection tangentiel 8 m ■ Saillie au mur 11 mm ■ Disque frontale 53 mm, pour découpe 50 mm ■ Q: Profondeur 35 mm



54180.R.QMI.L.61
535 023 000

Système modulaire**Composants**

Q
Blanc+noir
pour combinaisons



54180.R.Q.L.61
535 623 000

Détecteur de mouvement pirios 180 R eco plus ■ Relais 1 canal ■ 10 A, 230 V AC ■ Fonction de poussoir: ENCL/DECL, ENCL permanent / DECL permanent ■ Max. 2300 W ■ Seuil de luminosité et temporisation réglables ■ Fonction d'impulsion ■ Entrée poussoir pour poussoir externe ou extension de champ ■ Mode automatique ou semi-automatique ■ Eclairage d'orientation jaune, blanc, rouge, vert, bleu ■ Angle de détection 180°, réductible ■ Hauteur de montage 1,1 m, champ de détection tangentiel 8 m ■ Saillie au mur 14 mm ■ Disque frontale 60 mm, pour découpe 58 mm ■ Profondeur 33 mm



54180.RT.QMI.L.61
535 026 000

Noir: changer le code ..60



54180.RT.Q.L.61
535 626 000

Détecteur de mouvement avec poussoir

STANDARDdue**Système de fixation à baïonnette**
Détecteur de mouvement pirios
360 R eco

Détecteur de mouvement pirios 360 R eco ■ Relais 1 canal ■ 10 A, 230 V AC ■ Sortie du relais (fermeture) ■ Max. 2300 W ■ Seuil de luminosité / sensibilité / temporisation réglable ■ Fonction d'impulsion ■ Entrée de poussoir ■ Angle de détection 360° ■ Pour montage au plafond ■ Hauteur de montage 2,5 m, champ de détection radial ø 6 m, tangentiel ø 12 m ■ Saillie au mur 15 mm ■ Profondeur 34 mm



Rond ■ Dimension extérieure ø 111 mm

54360.R.QMI.O.61
535 028 000

Set de réduction pour détecteur de mouvement ■ Pour pirios 360 R eco ■ Cache pour la réduction de l'angle de détection



54360.SET
535 091 000

Noir: changer le code ..60

Mécanismes

BSM
Avec plaque de fixation

BSE

Sans plaque de fixation

Set de recouvrement

QMI.A
Blanc+noir

Q.A
Blanc+noir

Accessoire

Set de réduction



54180.R.BSM.L
535 323 790



54180.R.BSE.L
535 622 790



920-54180.QMI.A.L.61
388 185 100



920-54180.Q.A.L.61
388 184 100



54180.SET
535 090 000



54180.RT.BSM.L
535 325 790



54180.RT.BSE.L
535 624 790



920-54180.T.QMI.A.L.61
388 187 100



920-54180.T.Q.A.L.61
388 186 100



54180.SET
535 090 000

Noir: changer le code ..60

Accessoire**App**

App Feller pirios eco ■ L'innovante app Feller pirios eco transforme les smartphones et tablettes en télécommande de configuration de vos appareils pirios eco ■ Grâce à un concept de commande simple et intuitif, configurer le détecteur de mouvement pirios eco devient un jeu d'enfant ■ La transmission de données s'effectue via l'écran du smartphone ■ Aucun matériel supplémentaire n'est nécessaire



NEVO

Système de fixation à baïonnette
DéTECTEURS DE MOUVEMENT PIRIOS 180

DéTECTEUR DE MOUVEMENT PIRIOS 180 R ■ Relais 1 canal ■ 10 A, 230 V AC ■ Sortie du relais (fermeture) ■ Max. 2300 W ■ Seuil de luminosité / sensibilité / temporisation réglable ■ Fonction d'impulsion ■ Entrée de poussoir ■ Entrée station secondaire pour l'extension de la zone (association simple) ■ Angle de détection 180/90° ■ Hauteur de montage 1,1 m, champ de détection tangentiel 12 m ■ Profondeur 16 mm ■ Hauteur 39 mm ■ NAP.Q: Hauteur 82 mm

Appareils montés

Encastré

NUP.Q
Blanc+autres
IP55

Apparent

NAP.Q
Blanc+autres
IP55

Système modulaire

Composants

N.CO.Q
Blanc+autres
pour combinaisons

Pièces détachées

Couvercle
Blanc+autres



44180.R.NUP.Q.61
545 080 000



44180.R.NAP.Q.61
545 081 000



44180.R.N.CO.Q.61
545 083 000



921-44180.N.Q.61
377 014 000

DéTECTEUR DE MOUVEMENT PIRIOS 180 DIM ■ Variateur universel ■ 10 A, 230 V AC ■ Variateur universel à sortie régulée avec MARCHE soft et ARRÊT soft ■ Pour lampes à incand et halogènes HT 25 - 420 W ■ Pour lampes halogènes BT avec transformateur conventionnel ou électroniques 25-420 VA ■ Valeur de variation réglable de 0% à 100% ■ Fonctions spéciales comme éclairage de base et préavertissement de coupure ■ Seuil de luminosité / sensibilité / temporisation réglable ■ Fonction d'impulsion ■ Entrée station secondaire pour l'extension de la zone (association simple) ■ Angle de détection 180/90° ■ Hauteur de montage 1,1 m, champ de détection tangentiel 12 m ■ Profondeur 16 mm ■ Hauteur 39 mm ■ NAP.Q: Hauteur 82 mm



44180.DIM.NUP.Q.61
545 070 000



44180.DIM.NAP.Q.61
545 071 000



44180.DIM.N.CO.Q.61
545 073 000



921-44180.N.Q.61
377 014 000

DéTECTEUR DE MOUVEMENT PIRIOS 180 D10 ■ Variateur 1-10 V ■ Contact de commutation 2 A, 230 V AC ■ Sortie régulée 1-10 V pour ballasts électroniques BE/ EVG max. 600 VA ■ Consommation de courant 100 mA ■ Valeur de variation réglable de 0% à 100% ■ Fonctions spéciales comme éclairage de base et préavertissement de coupure ■ Seuil de luminosité / sensibilité / temporisation réglable ■ Fonction d'impulsion ■ Entrée station secondaire pour l'extension de la zone (association simple) ■ Angle de détection 180/90° ■ Hauteur de montage 1,1 m, champ de détection tangentiel 12 m ■ Profondeur 16 mm ■ Hauteur 39 mm ■ NAP.Q: Hauteur 82 mm



44180.D10.NUP.Q.61
545 050 000



44180.D10.NAP.Q.61
545 051 000



44180.D10.N.CO.Q.61
545 053 000



921-44180.N.Q.61
377 014 000

DéTECTEUR DE MOUVEMENT PIRIOS 180 DALI ■ Variateur de lumière rotatif DALI ■ 10 A, 230 V AC ■ Variateur DALI à sortie régulée avec ENCL soft et DECL soft ■ Max. 25 ballasts électroniques DALI ■ Valeur de variation réglable de 0% à 100% ■ Fonctions spéciales comme éclairage de base et préavertissement de coupure ■ Seuil de luminosité / sensibilité / temporisation réglable ■ Fonction d'impulsion ■ Entrée station secondaire pour l'extension de la zone (association simple) ■ Angle de détection 180/90° ■ Hauteur de montage 1,1 m, champ de détection tangentiel 12 m ■ Profondeur 16 mm ■ Hauteur 39 mm ■ NAP.Q: Hauteur 82 mm



44180.DALI.NUP.Q.61
545 060 000



44180.DALI.NAP.Q.61
545 061 000



44180.DALI.N.CO.Q.61
545 063 000



921-44180.N.Q.61
377 014 000

DéTECTEUR DE MOUVEMENT PIRIOS 180 SLA ■ Agrandissement de la zone ■ Station secondaire ■ 230 V AC, 50 Hz ■ La station secondaire ne commute pas de charge ■ La station secondaire ne fonctionne qu'avec une station principal pirios ■ Entrée de poussoir ■ Angle de détection 180/90° ■ Hauteur de montage 1,1 m, champ de détection tangentiel 12 m ■ Profondeur 16 mm ■ Hauteur 39 mm ■ NAP.Q: Hauteur 82 mm



44180.SLA.NUP.Q.61
545 090 000



44180.SLA.NAP.Q.61
545 091 000



44180.SLA.N.CO.Q.61
545 093 000



921-44180.N.Q.61
377 014 000

Noir ..60 (.50), gris clair ..62 (.40): changer le code

Couvercle blanc avec joint blanc: changer le code ..61.61

DéTECTEURS DE MOUVEMENT PIRIOS 180

Accessoires

Set de réduction pour détecteur de mouvement pirios 180 ■ Cache pour la réduction de l'angle de détection à 90° ■ Pour pirios 180 R / 180 DIM / 180 D10 / 180 SLA / 180 UNI / 180 KNX



44180.SET
535 296 000

NEVO

Système de fixation à baïonnette
Détecteurs de mouvement pirios 360

Appareils montés

Encastré	Apparent	Pièces détachées
NUP.Q Blanc+autres IP55	NAP.Q Blanc+autres IP55	Couvercle Blanc+autres

Détecteur de mouvement pirios 360 R ■ Relais 1 canal ■ 10 A, 230 V AC ■ Sortie du relais (fermeture) ■ Max. 2300 W ■ Seuil de luminosité / sensibilité / temporisation réglable ■ Fonction d'impulsion ■ Entrée de poussoir ■ Entrée station secondaire pour l'extension de la zone (association simple) ■ Angle de détection 360° ■ Pour montage au plafond ■ Hauteur de montage 2,5 m, champ de détection radial \varnothing 10 m, tangentiel \varnothing 14 m ■ Profondeur 16 mm ■ Hauteur 40 mm ■ NAP.Q: Hauteur 64 mm

Rectangulaire ■ 87 x 87 mm



44360.X.R.NUP.Q.61
545 130 000

44360.X.R.NAP.Q.61
545 131 000

921-44360.N.Q.61
377 018 000

Détecteur de mouvement pirios 360 DIM ■ Variateur universel ■ 10 A, 230 V AC ■ Variateur universel à sortie régulée avec MARCHE soft et ARRET soft ■ Pour lampes à incand et halogènes HT 25 - 420 W ■ Pour lampes halogènes BT avec transformateur conventionnel ou électroniques 25-420 VA ■ Valeur de variation réglable de 0% à 100% ■ Fonctions spéciales comme éclairage de base et préavertissement de coupure ■ Seuil de luminosité / sensibilité / temporisation réglable ■ Fonction d'impulsion ■ Entrée de poussoir ■ Entrée station secondaire pour l'extension de la zone (association simple) ■ Angle de détection 360° ■ Pour montage au plafond ■ Hauteur de montage 2,5 m, champ de détection radial \varnothing 10 m, tangentiel \varnothing 14 m ■ Profondeur 16 mm ■ Hauteur 40 mm ■ NAP.Q: Hauteur 64 mm

Rectangulaire ■ 87 x 87 mm



44360.X.DIM.NUP.Q.61
545 120 000

44360.X.DIM.NAP.Q.61
545 121 000

921-44360.N.Q.61
377 018 000

Détecteur de mouvement pirios 360 D10 ■ Variateur 1-10 V ■ Contact de commutation 2 A, 230 V AC ■ Sortie régulée 1-10 V pour ballasts électroniques BE/EVG max. 600 VA ■ Consommation de courant 100 mA ■ Valeur de variation réglable de 0% à 100% ■ Fonctions spéciales comme éclairage de base et préavertissement de coupure ■ Seuil de luminosité / sensibilité / temporisation réglable ■ Fonction d'impulsion ■ Entrée de poussoir ■ Entrée station secondaire pour l'extension de la zone (association simple) ■ Angle de détection 360° ■ Pour montage au plafond ■ Hauteur de montage 2,5 m, champ de détection radial \varnothing 10 m, tangentiel \varnothing 14 m ■ Profondeur 16 mm ■ Hauteur 40 mm ■ NAP.Q: Hauteur 64 mm

Rectangulaire ■ 87 x 87 mm



44360.X.D10.NUP.Q.61
545 100 000

44360.X.D10.NAP.Q.61
545 101 000

921-44360.N.Q.61
377 018 000

Détecteur de mouvement pirios 360 DALI ■ Variateur de lumière rotatif DALI ■ 10 A, 230 V AC ■ Variateur DALI à sortie régulée avec ENCL soft et DECL soft ■ Max. 25 ballasts électroniques DALI ■ Valeur de variation réglable de 0% à 100% ■ Fonctions spéciales comme éclairage de base et préavertissements de coupure ■ Seuil de luminosité / sensibilité / temporisation réglable ■ Fonction d'impulsion ■ Entrée de poussoir ■ Entrée station secondaire pour l'extension de la zone (association simple) ■ Angle de détection 360° ■ Pour montage au plafond ■ Hauteur de montage 2,5 m, champ de détection radial \varnothing 10 m, tangentiel \varnothing 14 m ■ Profondeur 16 mm ■ Hauteur 40 mm ■ NAP.Q: Hauteur 64 mm

Rectangulaire ■ 87 x 87 mm



44360.X.DALI.NUP.Q.61
545 110 000

44360.X.DALI.NAP.Q.61
545 111 000

921-44360.N.Q.61
377 018 000

Détecteur de mouvement pirios 360 SLA ■ Agrandissement de la zone ■ Station secondaire ■ 230 V AC, 50 Hz ■ La station secondaire ne commute pas de charge ■ La station secondaire ne fonctionne qu'avec une station principale pirios ■ Entrée de poussoir ■ Angle de détection 360° ■ Pour montage au plafond ■ Hauteur de montage 2,5 m, champ de détection radial \varnothing 10 m, tangentiel \varnothing 14 m ■ Profondeur 16 mm ■ Hauteur 40 mm ■ NAP.Q: Hauteur 64 mm

Rectangulaire ■ 87 x 87 mm



44360.X.SLA.NUP.Q.61
545 140 000

44360.X.SLA.NAP.Q.61
545 141 000

921-44360.N.Q.61
377 018 000

Noir ..60 (.50), gris clair ..62 (.40): changer le code

NEVO
Système de fixation à baïonnette
Détecteurs de présence pirios 360P

Appareils montés

Encastré	Apparent	Pièces détachées
NUP.Q Blanc+autres IP55	NAP.Q Blanc+autres IP55	Couvercle Blanc+autres

Détecteur de présence pirios 360P 2R ■ Relais 2 canaux ■ 10 A par contact, max 16 A par appareil, 230 V AC ■ Sortie du relais (fermeture) ■ Max. 3600 W ■ Temporisation CVC réglable ■ Seuil de luminosité / sensibilité / temporisation réglable ■ Fonction d'impulsion ■ Entrée de poussoir ■ Entrée station secondaire pour l'extension de la zone (association simple) ■ Angle de détection 360° ■ Pour montage au plafond ■ Hauteur de montage 2,5 m, champ de détection présence ø 6 m, mouvement ø 8 m ■ Profondeur 16 mm ■ Hauteur 40 mm ■ NAP.Q: Hauteur 64 mm



Rectangulaire ■ 87 x 87 mm

44360.P.X.2R.NUP.Q.61
535 400 000

44360.P.X.2R.NAP.Q.61
535 401 000

921-44360.N.Q.61
377 018 000

Détecteur de présence pirios 360P SLA ■ Agrandissement de la zone ■ Station secondaire ■ 230 V AC, 50 Hz ■ La station secondaire ne commute pas de charge ■ La station secondaire ne fonctionne qu'avec une station principal pirios ■ Entrée de poussoir ■ Angle de détection 360° ■ Pour montage au plafond ■ Hauteur de montage 2,5 m, champ de détection présence ø 6 m, mouvement ø 8 m ■ Profondeur 16 mm ■ Hauteur 40 mm ■ NAP.Q: Hauteur 64 mm



Rectangulaire ■ 87 x 87 mm

44360.P.X.SLA.NUP.Q.61
535 410 000

44360.P.X.SLA.NAP.Q.61
535 411 000

921-44360.N.Q.61
377 018 000

Noir ..60 (.50), gris clair ..62 (.40): changer le code

Détecteurs de mouvement pirios 360
Détecteurs de présence pirios 360P

Accessoire

Joint de rechange pour drainage d'eau pour cadre de montage 923-NUP.. ■
 Avoir besoin pour montage au plafond pour la fermeture de l'évacuation d'eau



924-44000.60
374 100 790

NEVO

Détecteurs de mouvement piriros 130 FLEX

Appareils montés

Encastré	Apparent
NUP.Q Blanc+autres IP54	NAP.Q Blanc+autres IP54

Détecteur de mouvement piriros 130 R ■ Relais 1 canal ■ 10 A, 230 V AC ■ Sortie du relais (fermeture) ■ Max. 2300 W ■ Seuil de luminosité / sensibilité / temporisation réglable ■ Fonction d'impulsion ■ Entrée de poussoir ■ Entrée station secondaire pour l'extension de la zone (association simple) ■ Angle de détection 130° ■ Fixation au mur ou plafond ■ Hauteur de montage 2,5 m, champ de détection jusqu'à 10 m ■ Profondeur 16 mm ■ Hauteur 100 mm ■ NAP.Q: Hauteur 123 mm



44130.R.NUP.Q.61 545 030 000	44130.R.NAP.Q.61 545 031 000
--	--

Détecteur de mouvement piriros 130 DIM ■ Variateur universel ■ 10 A, 230 V AC ■ Variateur universel à sortie réglée avec MARCHE soft et ARRET soft ■ Pour lampes à incand et halogènes HT 25 - 420 W ■ Pour lampes halogènes BT avec transformateur conventionnel ou électroniques 25-420 VA ■ Valeur de variation réglable de 0% à 100% ■ Fonctions spéciales comme éclairage de base et préavertissement de coupure ■ Seuil de luminosité / sensibilité / temporisation réglable ■ Fonction d'impulsion ■ Entrée de poussoir ■ Entrée station secondaire pour l'extension de la zone (association simple) ■ Angle de détection 130° ■ Fixation au mur ou plafond ■ Hauteur de montage 2,5 m, champ de détection jusqu'à 10 m ■ Profondeur 16 mm ■ Hauteur 100 mm ■ NAP.Q: Hauteur 123 mm



44130.DIM.NUP.Q.61 545 020 000	44130.DIM.NAP.Q.61 545 021 000
--	--

Détecteur de mouvement piriros 130 D10 ■ Variateur 1-10 V ■ Contact de commutation 2 A, 230 V AC ■ Sortie réglée 1-10 V pour ballasts électroniques BE/EVG max. 600 VA ■ Consommation de courant 100 mA ■ Valeur de variation réglable de 0% à 100% ■ Fonctions spéciales comme éclairage de base et préavertissement de coupure ■ Seuil de luminosité / sensibilité / temporisation réglable ■ Fonction d'impulsion ■ Entrée de poussoir ■ Entrée station secondaire pour l'extension de la zone (association simple) ■ Angle de détection 130° ■ Fixation au mur ou plafond ■ Hauteur de montage 2,5 m, champ de détection jusqu'à 10 m ■ Profondeur 16 mm ■ Hauteur 100 mm ■ NAP.Q: Hauteur 123 mm



44130.D10.NUP.Q.61 545 000 000	44130.D10.NAP.Q.61 545 001 000
--	--

Détecteur de mouvement piriros 130 DALI ■ Variateur de lumière rotatif DALI ■ 10 A, 230 V AC ■ Variateur DALI à sortie réglée avec ENCL soft et DECL soft ■ Max. 25 ballasts électroniques DALI ■ Valeur de variation réglable de 0% à 100% ■ Fonctions spéciales comme éclairage de base et préavertissement de coupure ■ Seuil de luminosité / sensibilité / temporisation réglable ■ Fonction d'impulsion ■ Entrée de poussoir ■ Entrée station secondaire pour l'extension de la zone (association simple) ■ Angle de détection 130° ■ Fixation au mur ou plafond ■ Hauteur de montage 2,5 m, champ de détection jusqu'à 10 m ■ Profondeur 16 mm ■ Hauteur 100 mm ■ NAP.Q: Hauteur 123 mm



44130.DALI.NUP.Q.61 545 010 000	44130.DALI.NAP.Q.61 545 011 000
---	---

Détecteur de mouvement piriros 130 SLA ■ Agrandissement de la zone ■ Station secondaire ■ 230 V AC, 50 Hz ■ La station secondaire ne commute pas de charge ■ La station secondaire ne fonctionne qu'avec une station principal piriros ■ Entrée de poussoir ■ Angle de détection 130° ■ Fixation au mur ou plafond ■ Hauteur de montage 2,5 m, champ de détection jusqu'à 10 m ■ Profondeur 16 mm ■ Hauteur 100 mm ■ NAP.Q: Hauteur 123 mm



44130.SLA.NUP.Q.61 545 040 000	44130.SLA.NAP.Q.61 545 041 000
--	--

Noir ..60 (.50), gris clair ..62 (.40): changer le code

Détecteurs de mouvement piriros 130 FLEX

Accessoires

Set de réduction pour détecteur de mouvement piriros 130 FLEX ■ Couverture de rechange (à 4 pces) pour la réduction de l'angle de détection à 12.5°, 25°



44130.SET
535 290 200

Joint de rechange pour drainage d'eau pour cadre de montage 923-NUP... ■ Avoir besoin pour montage au plafond pour la fermeture de l'évacuation d'eau



924-44000.60
374 100 790

Des paroles et des actes pour votre réussite.

Nous n'offrons pas seulement des produits de première qualité, mais aussi un service à la clientèle et une assistance technique très larges, qui s'étend même jusqu'au soutien individuel dans le cadre de projets concrets directement sur place. Une équipe de nombreux spécialistes Feller se tient à vos côtés dans toute la Suisse pour vous assister en paroles et en actes – qu'il s'agisse d'un produit individuel ou de solutions d'ensemble complexes. Et cela dans les trois langues nationales. Dans notre Innovation Hub à Horgen, vous et vos clients avez la possibilité de découvrir nos solutions sur le vif. C'est ainsi que nous contribuons à votre réussite.

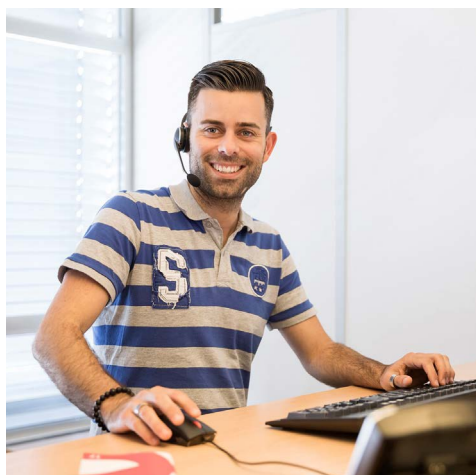

Customer Service Center

0844 72 73 74

customercare.feller@feller.ch

Depuis 1992, Feller SA est une filiale de Schneider Electric, le spécialiste mondial de la gestion énergétique, avec son siège à Paris. Schneider Electric couvre l'ensemble de l'infrastructure électrique et propose des solutions intégrées pour l'énergie et l'infrastructure, les processus industriels, l'équipement des machines et de l'industrie, l'automatisation des bâtiments, les centres de calcul et les réseaux de données, ainsi que les bâtiments d'habitations.

Des synergies sont issues de cette union et nos clients en profitent: par Feller, le choix le plus large de stations de contrôle, d'interrupteurs et de poussoirs et grâce à Schneider Electric, des solutions adaptées à l'infrastructure électrique.



Feller AG

Postfach
Bergstrasse 70
8810 Horgen
T 0844 72 73 74
E customercare.feller@feller.ch
www.feller.ch

Feller SA

Agence Suisse Romande
Chemin de Mongevon 25
1023 Crissier
T 0844 72 73 74
E customercare.feller@feller.ch
www.feller.ch

Suivez-nous



by **Schneider** Electric