

NOUVEAUTÉS

1.4.2015

Variateur universel rotatif LED | Poste vidéo mains libres Feller visaphon 3,5"
Unité de commande Feller Revox Voxnet | Réduction de prix Feller visaphon



SOMMAIRE

Nouveautés produits:

Variateur universel rotatif LED Feller	3
Poste vidéo mains libres Feller visaphon 3,5"	8
Unité de commande Feller pour Revox Voxnet	10

Réduction de prix:

Installations d'interphone-portier et d'interphone-portier vidéo Feller visaphon	11
--	----

Fin de disponibilité des produits:

Station météo KNX Feller 4720.MS	12
Touch-PC 15" Feller	13

Informations sur les produits:

Nouveaux dessins assistés par ordinateur (CAO) pour les appareils KNX-REG	14
---	----

INDICATIONS

Indications techniques

Les informations et indications publiées dans cette brochure ont été élaborées en tout état de cause et d'après les meilleures connaissances. Des erreurs et des modifications techniques restent réservées. En cas de doute ou d'incertitude, veuillez vous adresser au support technique.

Téléphone 044 728 74 74, E-Mail: customercare.feller@feller.ch

Avis de marque déposée

EDIZIO ainsi que le logo correspondant sont des marques déposées de Feller SA.

EDIZIOdue colore
Variateur universel rotatif LED

Appareils montés

Encastré

FMI
Blanc+couleur

FMI.NIS
Blanc

Apparent

FX.39
Blanc+couleur

FX.54
Blanc+couleur

Système modulaire

Composants

FM
Blanc+couleur
pour appareils individuels
PRESTIGE

F
Blanc+couleur
pour combinaisons

Variateur universel rotatif LED ■ Illuminable avec LED ■ 230 V AC, 50 Hz ■ Pour lampes LED variables ■ Pour lampes à incandescence et lampes halogènes BT ■ Pour transformateurs conventionnels et électroniques ■ Mode de charge mixte de transformateurs électroniques et conventionnels n'est pas possible ■ Luminosité minimale et maximale réglable ■ Avec contact de commutation pour contact inverseur ■ Profondeur 29 mm ■ FX.54: Hauteur 66 mm



4-400 W ohmique, 4-400 VA inductive/capacitive, 4-200 W/VA lampes LED

40200.LED.FMI.61
548 832 000
CHF 137.00

40200.LED.FX.54.61
648 832 000
CHF 137.00

40200.LED.FM.61
548 833 000
CHF 136.30

40200.LED.F.61
548 836 000
CHF 135.80

Variateur universel rotatif LED ■ Lumineux ■ 230 V AC, 50 Hz ■ Pour lampes LED variables ■ Pour lampes à incandescence et lampes halogènes BT ■ Pour transformateurs conventionnels et électroniques ■ Mode de charge mixte de transformateurs électroniques et conventionnels n'est pas possible ■ Luminosité minimale et maximale réglable ■ Avec contact de commutation pour contact inverseur ■ Profondeur 29 mm ■ FX.54: Hauteur 66 mm



4-400 W ohmique, 4-400 VA inductive/capacitive, 4-200 W/VA lampes LED ■ Avec LED bleu 1,0 mA

40200.LED.FMI.61.74
548 832 670
CHF 150.50

40200.LED.FX.54.61.74
648 832 670
CHF 150.50

40200.LED.FM.61.74
548 833 670
CHF 149.80

40200.LED.F.61.74
548 836 670
CHF 149.30

4-400 W ohmique, 4-400 VA inductive/capacitive, 4-200 W/VA lampes LED ■ Avec LED blanc 1,0 mA

40200.LED.FMI.61.14
548 832 600
CHF 150.50

40200.LED.FX.54.61.14
648 832 600
CHF 150.50

40200.LED.FM.61.14
548 833 600
CHF 149.80

40200.LED.F.61.14
548 836 600
CHF 149.30

4-400 W ohmique, 4-400 VA inductive/capacitive, 4-200 W/VA lampes LED ■ Avec LED jaune 1,0 mA

40200.LED.FMI.61.34
548 832 680
CHF 150.50

40200.LED.FX.54.61.34
648 832 680
CHF 150.50

40200.LED.FM.61.34
548 833 680
CHF 149.80

40200.LED.F.61.34
548 836 680
CHF 149.30

4-400 W ohmique, 4-400 VA inductive/capacitive, 4-200 W/VA lampes LED ■ Avec LED rouge 1,0 mA

40200.LED.FMI.61.44
548 832 650
CHF 150.50

40200.LED.FX.54.61.44
648 832 650
CHF 150.50

40200.LED.FM.61.44
548 833 650
CHF 149.80

40200.LED.F.61.44
548 836 650
CHF 149.30

4-400 W ohmique, 4-400 VA inductive/capacitive, 4-200 W/VA lampes LED ■ Avec LED vert 1,0 mA

40200.LED.FMI.61.84
548 832 660
CHF 150.50

40200.LED.FX.54.61.84
648 832 660
CHF 150.50

40200.LED.FM.61.84
548 833 660
CHF 149.80

40200.LED.F.61.84
548 836 660
CHF 149.30

Couleur: changer le code voir table des couleurs EDIZIOdue colore
 Variateurs avec LED seulement blanc, couleurs par système modulaire

DIMM Tool Feller

Vous trouverez des informations actualisées sur la variation de sources lumineuses à LED sur www.feller.ch/dimtool

Mécanismes

BSM
Avec fixation

BSE
Sans plaque de fixation

Set de recouvrement

FMI
Blanc+couleur

F
Blanc+couleur



40200.LED.BSM
548 833 790
CHF 129.35

40200.LED.BSE
548 836 790
CHF 128.85

920-40000.FMI.61
378 342 000
CHF 7.90

920-40000.F.61
378 340 000
CHF 7.20



40200.LED.BSM.74
548 833 770
CHF 139.15

40200.LED.BSE.74
548 836 770
CHF 138.65

920-40000.FMI.SL.61
378 343 000
CHF 11.60

920-40000.F.SL.61
378 341 000
CHF 10.90

40200.LED.BSM.14
548 833 700
CHF 139.15

40200.LED.BSE.14
548 836 700
CHF 138.65

920-40000.FMI.SL.61
378 343 000
CHF 11.60

920-40000.F.SL.61
378 341 000
CHF 10.90

40200.LED.BSM.34
548 833 780
CHF 139.15

40200.LED.BSE.34
548 836 780
CHF 138.65

920-40000.FMI.SL.61
378 343 000
CHF 11.60

920-40000.F.SL.61
378 341 000
CHF 10.90

40200.LED.BSM.44
548 833 750
CHF 139.15

40200.LED.BSE.44
548 836 750
CHF 138.65

920-40000.FMI.SL.61
378 343 000
CHF 11.60

920-40000.F.SL.61
378 341 000
CHF 10.90

40200.LED.BSM.84
548 833 760
CHF 139.15

40200.LED.BSE.84
548 836 760
CHF 138.65

920-40000.FMI.SL.61
378 343 000
CHF 11.60

920-40000.F.SL.61
378 341 000
CHF 10.90

Couleur: changer le code voir table des couleurs
EDIZIOdue colore

Table des couleurs EDIZIOdue colore

		Code Feller	Code E
INDIVIDUAL		lemon	..88 . 860
		olive	..80 . 850
		berry	..41 . 800
WELLNESS		vanille	..37 . x80
		crema	..35 . .10
		sand	..36 . 810
		coffee	..57 . 890
PUR		blanc	..61 . x00
		silver	..08 . 840
		gris clair	..65 . x30
		gris foncé	..67 . x40
		noir	..60 . 950

Éclairage variateurs

Système modul.

Pièces détachées

Éclairage 230 V AC ■

Pour variateur rotatif



LED 230 V blanc, 1,0 mA

660.230V.LED.10
209 990 600
CHF 9.80

LED 230 V jaune, 1,0 mA

660.230V.LED.30
209 990 680
CHF 9.80

LED 230 V rouge, 1,0 mA

660.230V.LED.40
209 990 650
CHF 9.80

LED 230 V bleu, 1,0 mA

660.230V.LED.70
209 990 670
CHF 9.80

LED 230 V vert, 1,0 mA

660.230V.LED.80
209 990 660
CHF 9.80

Standard Variateurs

Appareils montés

Encastré

PMI
Blanc+noir

PMI.NIS
Blanc

Apparent

X
Blanc

Système modulaire

Composants

PM
Blanc+noir

P
Blanc+noir
pour combinaisons

Mécanismes

Variateur universel rotatif LED ■ Illuminable avec LED ■ 230 V AC, 50 Hz ■ Pour lampes LED variables ■ Pour lampes à incandescence et lampes halogènes BT ■ Pour transformateurs conventionnels et électroniques ■ Mode de charge mixte de transformateurs électroniques et conventionnels n'est pas possible ■ Luminosité minimale et maximale réglable ■ Avec contact de commutation pour contact inverseur ■ Profondeur 29 mm ■ PM: Profondeur 29 mm



4-400 W ohmique, 4-400 VA inductive/
capacitive, 4-200 W/VA lampes LED

40200.LED.PMI.61
348 836 000
CHF 137.00



40200.LED.PM.61
348 833 000
CHF 136.30



40200.LED.P.61
348 832 000
CHF 135.80

Noir: changer le code ..60 (.50)

Appareils FLF Variateurs

Appareils montés

Incorpore

FLF.6/5
Blanc+noir

Variateur universel rotatif LED ■ Illuminable avec LED ■ 230 V AC, 50 Hz ■ Pour lampes LED variables ■ Pour lampes à incandescence et lampes halogènes BT ■ Pour transformateurs conventionnels et électroniques ■ Mode de charge mixte de transformateurs électroniques et conventionnels n'est pas possible ■ Luminosité minimale et maximale réglable ■ Avec contact de commutation pour contact inverseur ■ FLF.6/5 ■ Profondeur 29 mm



4-400 W ohmique, 4-400 VA inductive/
capacitive, 4-200 W/VA lampes LED

40200.LED.FLF.6/5.61
428 832 000
CHF 145.50

Noir: changer le code
..60

DIMM Tool Feller

Vous trouverez des informations actualisées sur la variation de sources lumineuses à LED sur www.feller.ch/dimmtool

Mécanismes**BSM**
Avec plaque de fixation**BSE**
Sans plaque de fixation**Set de recouvrement****PMI**
Blanc+noir**P**
Blanc+noir**40200.LED.BSM**
548 833 790
CHF 129.35**40200.LED.BSE**
548 836 790
CHF 128.85**920-40000.PMI.61**
377 125 000
CHF 7.90**920-40000.P.61**
377 125 100
CHF 7.15

Noir: changer le code .60 (.50)

NOUVEAUTÉ PRODUIT

INTERPHONE PORTIER VIDÉO FELLER VISAPHON 3,5"

Un grand format!

Le nouveau poste vidéo mains libres avec écran couleur de 3,5 pouces en design EDIZIOdue substitue le poste vidéo mains libres introduit en 2009 avec écran de 2 pouces. Nous répondons à un besoin général, étant donné que de plus grands écrans et un confort supplémentaire sont de plus en plus souvent demandés. Une commande simple et des fonctions plus étendues sont les atouts de cet appareil. Un guidage utilisateur par menu des touches à curseur à utilisation intuitive font en sorte que même les utilisateurs non initiés utilisent instinctivement cet interphone portier vidéo.

Des fonctions de confort comme la communication vocale interne (d'interphone interne à interphone interne), l'émission d'instructions de commutation (pour ouvrir la porte du garage par exemple, etc.) ou l'ouverture automatique de porte (idéale pour les cabinets médicaux par ex.) complètent son équipement étendu.



Fiche technique

Exécutions	FMI, FM
Couleurs	12 couleurs EDIZIOdue colore
Cadres	Cadres pour interphone portier vidéo 3,5": 12 couleurs EDIZIOdue colore 15 matériaux EDIZIOdue prestige
No d'article	3224-7875.TB.V.FMI.61
Délai de livraison	01.05.2015

Caractéristiques

- Écran large 3,5" à haute résolution
- Communication sans oreilles indiscrettes
- Sonnerie optique
- Communication interne
- Instructions de commutation
- Ouverture automatique de porte
- Différenciation de sonnerie porte/étage
- 20 sonneries polyphones, volume réglable
- Coupure de sonnerie
- Touche ouverture de porte
- Fonction allumage d'éclairage
- TwinBus
- Garantie Feller 5 ans

À nouvel écran, nouveau format 2x2

Lors de la conception de nouvelles installations d'interphones portiers dotées du nouvel interphone portier vidéo EDIZIOdue, tenez compte du fait la nouvelle taille 2x2. Veuillez aussi penser à utiliser les boîtiers à encastrer 2x2 de AGRO (numéro d'article AGRO: 9924).



Boîtiers d'encastrement 2x2 de AGRO (AGRO N° d'article: 9924)

EDIZIOdue colore
Interphone-portier Feller
Postes intérieures encastré

Appareils montés **Système modul.**

Encastré	Composants		Cadre de recouvrement	
FMI Blanc+couleur	FM Blanc+couleur pour appareils individuels PRESTIGE	F Blanc+couleur pour combinaisons	EDIZIOdue colore	EDIZIOdue prestige

Poste mains libres vidéo 3.5", 2x2

Reproduction d'images en couleurs sur écran 3,5" ■ Fonction éclairage ■ Communication interne ■ Indicateur d'appel optique ■ Appels internes et ordres de commutation via menu utilisateur ■ Automatisme d'ouvre-porte ■ Distinction signal d'appel porte/ d'étage ■ Relais d'appel pour piloter des transmetteurs de signaux ■ 20 signaux d'appel différents ■ Volume réglable à 8 positions ■ Hors service d'appel ■ Touche d'ouvre-porte ■ Bornes à vis enfichables ■ Convient pour boîte AGRO 9924 (E-No. 372 111 129) ■ TwinBus ■ Profondeur 50 mm



3224-7875.TB.V.FMI.61 864 502 000 CHF 686.00	3224-7875.TB.V.FM.61 864 532 000 CHF 675.40	2912-2-7875.FMI.61 334 222 000 CHF 10.60	2812-2-7875.FMI.OA 334 222 200 CHF 160.00
---	--	---	--

Couleur: changer le code voir table des couleurs EDIZIOdue colore

Couleur: changer le code voir table des couleurs EDIZIOdue colore

Matériau: changer le code voir table des couleurs EDIZIOdue prestige

Table des couleurs EDIZIOdue colore

		Code Feller	Code E
INDIVIDUAL		lemon	..88 .860
		olive	..80 .850
		berry	..41 .800
WELLNESS		vanille	..37 .x80
		crema	..35 .10
		sand	..36 .810
		coffee	..57 .890
PUR		blanc	..61 .x00
		silver*	..08 .840
		gris clair	..65 .x30
		gris foncé	..67 .x40
		noir	..60 .950

Table des couleurs EDIZIOdue prestige

		Code Feller	Code E
INDIVIDUAL		verre indigo	..1D .470
		verre ornement	..1F .430
		aluminium blanc	..0D .220
		marbre blanc	..2B .610
		miroir satin	..1G .490
WELLNESS		ardoise	..2A .650
		eternit	..2C .600
		chêne relief	..2D .660
		laiton champagne	..0K .260
		or noir poli	..0J .210
PUR		verre blanc	..1C .400
		aluminium	..0C .230
		acier chromé poncé	..0A .200
		acier chromé poli	..0G .290
		verre noir	..1E .450

NOUVEAUTÉ PRODUIT

UNITÉ DE COMMANDE FELLER POUR REVOX VOXNET

Le plaisir du son «à la carte»!





Revox propose avec Voxnet une nouvelle gamme de produits hautement innovants vous permettant de faire l'expérience de la meilleure qualité de son dans toute la maison tout en permettant facilité et souplesse d'utilisation. Revox intègre au sein du système Voxnet une philosophie de commande axée utilisateur. Lorsqu'un utilisateur entre dans une pièce, il peut sélectionner son bouton pour ainsi lancer l'écoute de sa propre musique. Il ne sélectionne pas seulement une source musicale, mais également son propre style musical. La commande de ce nouveau système est assurée par la commande murale Feller en design EDIZIOdue Revox peut ainsi proposer une philosophie de commande à touche unique également pour les nouvelles sources numériques au sein du système multi-utilisateur Voxnet. Les inscriptions servant à personnaliser l'unité de commande sont effectuées à l'aide de l'outil d'inscription Feller.



Fiche technique

Exécutions	FMI, FM, F
Couleurs	12 couleurs EDIZIOdue colore
Cadres	12 couleurs EDIZIOdue colore 15 matériaux réels EDIZIOdue prestige
Délai de livraison	01.04.2015

Assortiment

Description	No article
 Commande murale Voxnet Appareil monté UP	4218.V.FMI.61
 Commande murale Voxnet Appareil FM pour appareils individuels prestige	4218.V.FM.61
 Commande murale Voxnet Appareil F pour combinaisons	4218.V.F.61
 Set de recouvrement Voxnet pour le rattrapage des unités de commande existantes	920-4218.V.F.61
 Set de recouvrement Voxnet pour le marquage avec module de marquage	920-4218.VI.F.61

Avantages du système multi-utilisateurs Voxnet

- Les utilisateurs peuvent écouter leur propre musique dans les différentes pièces de la maison.
- La commande murale Feller offre une philosophie à touche unique pour le système Voxnet.
- Ceci fonctionne avec n'importe quelle source d'un système - également avec une serveur audio, un service Internet radio ou un service de diffusion en continu.
- Un nouvel utilisateur peut immédiatement prendre possession de la commande dans chaque pièce.
- Il n'y a ainsi plus de zones statiques, mais uniquement des utilisateurs.
- Voxnet est le système le plus simple à utiliser et le plus intuitif qui existe sur le marché.
- En actionnant une seule touche vous pouvez créer un environnement de fête.
- L'on peut définir 10 utilisateurs au maximum.
- L'on peut allouer des droits utilisateurs à chaque utilisateur, à chaque pièce ou à chaque source.
- Des applications permettant de commander le système Voxnet via smartphone ou tablette sont en développement (Apple et Android)

RÉDUCTION DE PRIX

SYSTÈME D'INTERPHONE FELLER VISAPHON

Encore plus attrayants grâce à une baisse de prix

Le marché des installations d'interphone-portier et d'interphone-portier vidéo n'a heureusement pas perdu de son dynamisme et est considéré comme un marché en expansion. Le désir accru de sécurité et de confort à l'intérieur de ses quatre murs va veiller à ce qu'il en soit toujours ainsi à l'avenir. Profitons ensemble de cette circonstance et laissez-vous convaincre par l'excellent rapport qualité-prix des produits Feller visaphon dans le catalogue en ligne Feller. Avec une équipe de 7 spécialistes, Feller met tout en oeuvre pour assouvir les besoins du professionnel comme du maître d'ouvrage dans le domaine de la conception des produits, de la technique et des prestations de service.



Notre vision:

Un système interphone portier est installé en Suisse dans chaque bâtiment. Vous n'aurez pas de mal à reconnaître que nous en sommes encore très éloignés. Mais nous y travaillons. Nous vous apportons notre soutien dans la mise en oeuvre de cette vision avec tout un ensemble de mesures:

- Baisse importante sur les Feller visaphon
- Gamme complète de produits (de la maison individuelle au bâtiment administratif)
- Fabrication de platines de rue selon les attentes du client
- Postes intérieurs dans le design EDIZIOdue
- Assistance professionnelle du premier entretien avec le client jusqu'à la mise en service en passant par la conception
- Module de formation Feller visaphon
- Catalogue Feller en ligne présentant les principales informations concernant le produit
- Aide à la commande et à la conception en déplacement
- Configurateur visaphon en ligne pour une conception simple et sûre
- Assistance à la vente en marketing
- Haut degré de disponibilité chez nos partenaires grossistes
- Garantie Feller de 5 ans

Équipe de spécialistes

A vous, nos partenaires en prise directe avec le marché, nous avons souhaité offrir un soutien supplémentaire. C'est pourquoi, nous avons mis en place une nouvelle équipe de spécialistes dans le domaine des interphones et visiophones/contrôle d'accès. Cette nouvelle équipe Feller se tient entre autres à votre disposition pour vous conseiller et vous aider dans vos planifications ou vous proposer une assistance téléphonique et un accompagnement lors de la mise en service dans le cadre de projets Feller visaphon et overto de grande envergure.

Laissez-vous convaincre par l'excellent rapport qualité-prix des produits Feller visaphon dans le catalogue en ligne Feller.

Votre avantage:

Le segment de marché des interphones portiers vidéo possède encore un fort potentiel et offre par conséquent de nombreuses opportunités de faire des affaires. Bénéficiez donc de notre soutien et des prix avantageux de nos produits.



Nous fabriquons aussi sur demande des stations extérieures selon des spécifications client.



FIN DE DISPONIBILITÉ DES PRODUITS

STATION MÉTÉO KNX 4720.MS

En raison du lancement des nouvelles stations météo KNX GPS 4724.MS qui seront disponibles dès le 1er janvier 2015, Feller fournira dorénavant les modèles actuels jusqu'à épuisement des stocks. Nous vous remercions d'en prendre connaissance.



Station météo KNX

Appareil monté
Module

Système modul.
Pièce détachée

Station météo KNX ■ Avec détecteur de vent, pluie, luminosité et température ■ Principe de fonctionnement selon CEI 60730-1, RS type 1 ■ Zone de température -20 °C à +55 °C ■ Luminosité 1-100000 Lux ■ Angle de détection de la lumière 150°



4720.MS
205 551 000

Disponible jusqu'à épuisement du stock

NOUVEAUTÉ PRODUIT

STATION MÉTÉOROLOGIQUE KNX GPS 4724.MS

Caractéristiques

- Capteur combiné / station météorologique
- Récepteur GPS intégré
- Calcul automatique d'azimut et d'altitude
- Fonctionnement possible sans tension secteur, le module GPS ainsi que le chauffage du capteur de pluie sont alors sans fonction
- Pour la mesure du vent, de la pluie, de la luminosité et de la température
- Pour la commande entièrement automatique des stores et des protections solaires avec suivi automatique de la position du soleil
- Capteur de pluie avec chauffage
- Mesure et analyse directement au niveau de l'appareil
- Protection solaire possible pour jusqu'à 3 façades grâce à trois capteurs de luminosité intégrés
- 4 canaux de valeur seuil supplémentaires à combiner avec des capteurs externes KNX
- 6 canaux logiques
- Affichage des données météorologiques, par ex. sur l'app KNX de Feller ou l'écran tactile KNX 7" de Feller
- Couleur: transparent



FIN DE DISPONIBILITÉ DES PRODUITS

TOUCH-PC 15"

Le Touch-PC 15" **5015.XP...**, la boîte d'encastrement adaptée **2300-5015** et les cadres de recouvrement correspondants **2900-5015...** seront uniquement livrés jusqu'à épuisement des stocks. Nous vous remercions d'en prendre connaissance. Un appareil de substitution n'est pas encore disponible. Une solution de remplacement est disponible auprès de la société Inputech AG, www.inputech.ch

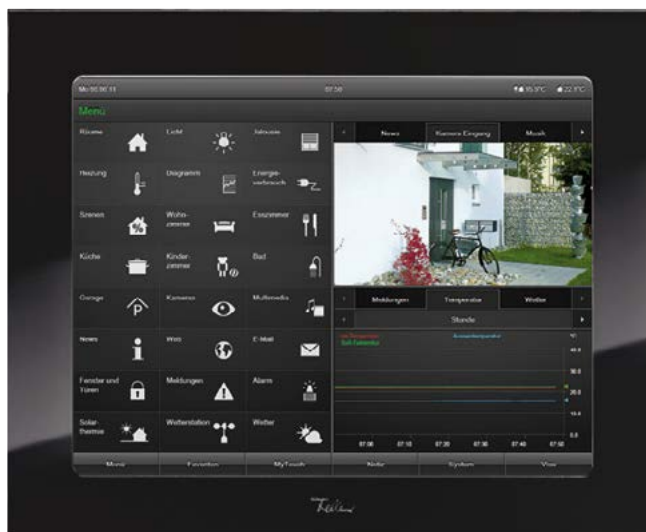

Touch-PC 15"

Appareils montés

Encastré
PRESTIGE

Système modul.

Mécanisme
BSM
Avec fixation

Pièces détachées

PRESTIGE

Touch-PC 15" ■ Ordinateur valable pour montage mural ■ Haut-parleur et micro sont intégrés invisiblement ■ Microphone enfichable ■ Interrupteur encl./décl. intégré, utilisable latérale ■ Windows® 7 Professional ■ Intel Atom Prozessor @ 1,6 GHz ■ Memory Ram: 2 GB DDR2 ■ Harddisk: 40 GB SATA ■ LCD 4:3 matrice active TFT couleur ■ Résolution recommandée 1024 x 768 (XGA) ■ Rapport des contrastes 500:1 ■ Tension assignée 230 V AC, 50 Hz bloc d'alimentation intégré ■ Puissance nominale 56 W env, ■ 2x connexions RJ45 LAN, 2x connexions USB ■ 1x socle CompactFlash, 1x connexion RS232 ■ Montage dans boîte d'encastrement 2300-5015 ■ 318 x 394 mm ■ Profondeur 90 mm ■ BSM: Profondeur 87 mm



Avec cadre de recouvrement ■ acier chromé poncé

5015.XP.FMI.0A
334 270 000

5015.XP.BSM
334 292 000

Avec cadre de recouvrement ■ verre blanc

5015.XP.FMI.1C
334 273 000

5015.XP.BSM
334 292 000

Avec cadre de recouvrement ■ verre noir

5015.XP.FMI.1E
334 274 000

5015.XP.BSM
334 292 000

Boîte d'encastrement ■ Protection contre la poussière ■ Tôle d'acier, zinguée ■ 368 x 520 mm ■ Pour Touch-PC 15" ■ BSM: Profondeur 100 mm



2300-5015
371 292 000

Cadre de recouvrement ■ Pour Touch-PC 15" ■ 394 x 318 mm

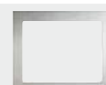

acier chromé poncé

2900-5015.0A
334 280 000

verre blanc

2900-5015.1C
334 283 000

verre noir

2900-5015.1E
334 284 000

Disponible jusqu'à épuisement du stock

INFORMATIONS SUR LES PRODUITS

NOUVEAUX DESSINS CAO POUR APPAREILS KNX-REG

Feller met à votre disposition une base de données de symboles CAO complètement remaniée que vous pouvez télécharger pour tous les produits KNX-REG vous permettant ainsi une planification optimale.

Les symboles sont disponibles par catalogue en ligne et l'aperçu détaillé de l'appareil modulaire en rangées est disponible à la rubrique «Documents et images» ou dans la zone de téléchargement à la rubrique «Automatisation du bâtiment KNX».

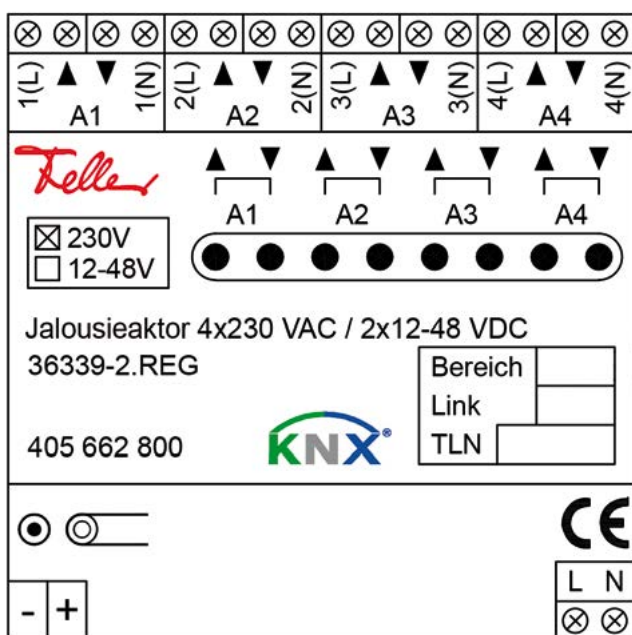
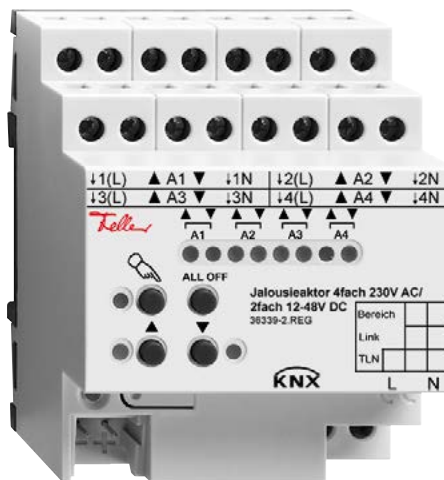



Feller AG | Postfach | CH-8810 Horgen
Téléphone +41 44 728 72 72 | Téléfax +41 44 728 72 99 | www.feller.ch

Feller SA | Agence Suisse Romande | Caudray 6 | CH-1020 Renens
Téléphone +41 21 653 24 45 | Téléfax +41 21 653 24 51 | www.feller.ch

Briedl Partner AG | F | 1500 | SD | 03.15 | 65.NEU215-F.1504

